



簡易觸控控制器 (SIMPLE TOUCH CONTROLLER) DTP401A61 安裝手冊

2P765991-1



此二維碼為出廠編號。

安裝產品前請務必閱讀本安裝手冊，並依照本手冊進行安裝。

安全注意事項

也請務必參閱室內機和室外機隨附的安裝和操作手冊。
安裝和使用簡易觸控控制器 (Simple Touch Controller) 之前，請仔細閱讀「安全注意事項」。

- 本產品不適合讓兒童或長者在無人監督的情況下使用。
- 應監督兒童，確保他們不會玩弄產品。
- 本手冊將注意事項分成警告和注意。

請務必遵守以下所有注意事項：對於確保安全性非常重要。

警告	未正確遵守這些指示可能導致人員重傷或喪失生命。
注意	未正確遵守這些指示可能導致人員受傷或設備損壞。

完成安裝後，請進行運轉測試檢查是否有故障，並且在操作手冊的輔助下，向客戶說明如何操作和清潔簡易觸控控制器 (Simple Touch Controller)。請客戶保存安裝手冊以及操作手冊，以供日後參考。

警告

- 請當地經銷商或合格人員進行安裝作業。請勿嘗試自行安裝簡易觸控控制器 (Simple Touch Controller)。安裝不當可能導致觸電或起火。
- 如需移動和重新安裝簡易觸控控制器 (Simple Touch Controller)，請洽詢您當地的經銷商。安裝不當可能導致觸電或起火。
- 請依照本安裝手冊中的指示安裝簡易觸控控制器 (Simple Touch Controller)。安裝不當可能導致觸電或起火。
- 請務必僅使用指定配件和零件進行安裝作業。未使用指定零件可能導致簡易觸控控制器 (Simple Touch Controller) 掉落、觸電或起火。
- 請將簡易觸控控制器 (Simple Touch Controller) 安裝在可承受其重量的基礎上。負載能力不足可能導致簡易觸控控制器 (Simple Touch Controller) 掉落並造成傷害。
- 確保由合格人員使用獨立電路，依照適用法律 (註 1) 和本安裝手冊進行所有電氣作業。此外，如果接線很短，請務必使用長度足夠的接線，切勿連接額外接線補補長度不足。電源電路容量不足或電氣構造不當可能導致觸電或起火。
(註 1) 適用法律是指「與特定產品或領域相關並適用的所有國際、國家和地方指令、法律、法規及/或規範」。
- 進行安裝作業前請關閉電源。接觸帶電部分可能導致觸電。
- 請勿拆解、改造或修理。這可能導致觸電或起火。
- 請確保所有接線都牢固、使用指定接線，且端子連接或接線不受外力影響。連接不當或不牢固可能導致過熱或起火。
- 請務必使用簡易觸控控制器 (Simple Touch Controller) 專用的電源供應器。使用任何其他電源供應器可能導致發熱、起火或產品故障。
- 材料和安裝的選擇必須符合適用的國家和國際標準。

注意

- 為了避免因水或昆蟲進入而導致觸電，請用補土填滿接線通孔。
- 請勿用濕手操作，以免觸電。
- 請勿在簡易觸控控制器 (Simple Touch Controller) 蓋子打開的情況下操作。如果水進入面板下方，可能導致設備故障或觸電。
- 請勿用水清洗簡易觸控控制器 (Simple Touch Controller)。否則可能導致觸電或起火。
- 請確保簡易觸控控制器 (Simple Touch Controller) 不受陽光直射。這會導致 LCD 顯示器變色並失去可讀性。
- 請將空調、電源接線、簡易觸控控制器 (Simple Touch Controller) 接線和傳輸接線安裝在距離電視和無線電至少 1 m 處，以防止影像干擾或雜訊。(視無線電波而定，1 m 的距離可能不足以消除雜訊)
- 請勿將簡易觸控控制器 (Simple Touch Controller) 安裝在下列位置：
 - 有油霧、噴油或蒸氣的場所，例如廚房。塑膠零件可能劣化並脫落。
 - 產生亞硫酸氣體等腐蝕性氣體的場所。腐蝕銅管或焊接部位可能導致冷媒洩漏。
 - 有散發電磁波之機械的場所。電磁波可能干擾控制系統，並導致產品故障。
 - 易燃氣體可能洩漏、空氣中有碳纖維或可燃粉塵懸浮物，或處理稀釋劑或汽油等揮發性易燃物的場所。在此類條件下操作裝置可能導致火災。
 - 高溫區域或有明火的場所。這可能導致過熱或起火。
 - 潮濕區域或產品可能接觸到水的場所。簡易觸控控制器 (Simple Touch Controller) 進水可能導致電氣元件故障。這可能導致觸電或起火。

1 配件

檢查產品是否隨附以下配件。

簡易觸控控制器 (Simple Touch Controller)	木螺絲	小螺絲	安裝手冊 (正面) 和簡易手冊 (背面)
	M3.5 × 16	M4 × 16	
(1 件)	(4 件)	(4 件)	(1 件)

2 選購品

安裝需要另售的轉接器。請購買適合所在國家的轉接器。如需詳細資訊，請聯絡當地經銷商。

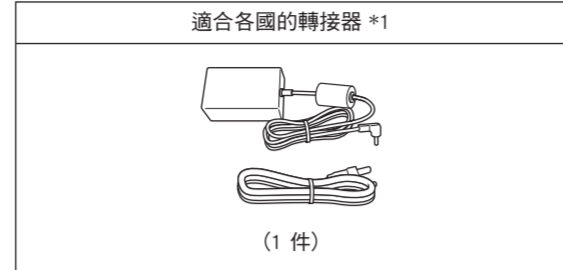

*1 有以下轉接器類型可供選擇。

型號	圖片
DTP401A62	
DTP401A63	
DTP401A64	
DTP401A65	
DTP401A66	
DTP401A67	
DTP401A68	

3 系統配置

透過簡易觸控控制器 (Simple Touch Controller)，最多可以統一操作/停止 64 個室內機群組。使用 2 個簡易觸控控制器 (Simple Touch Controller) 時，最多可以統一操作 128 個群組。透過此選購控制器，可為每個區域配置控制模式設定，例如運作、停止、定時運作、透過遙控器可以/不可進行開啟/關閉控制，同時能夠控制和顯示設定溫度等運作狀態。可透過強制關閉輸入 (無電壓常閉接觸器) 將簡易觸控控制器 (Simple Touch Controller) 與外部按鍵系統、主機電腦顯示器面板等連接。區域由一或多個群組組成。一般而言，整個區域採用相同的設定。

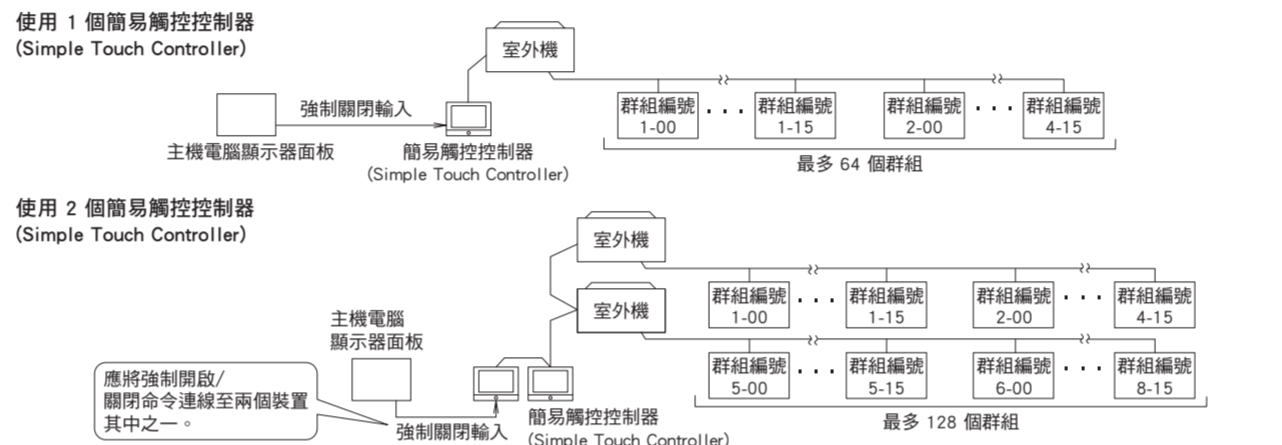

附註
必須設定群組位址，才能從「群組編號」01-00 至 04-15 或 05-00 至 08-15 控制室內機。如需詳細資訊，請參閱操作手冊中的「群組位址」。

4 電氣接線

接線圖

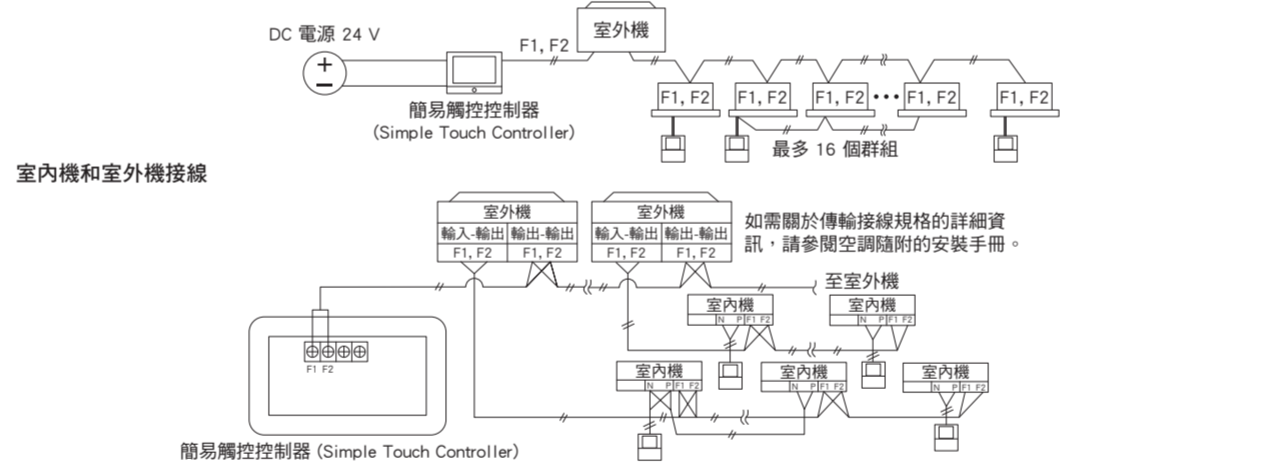

接線規格	控制端子排
電源 DC 電源 24 V	*1 用於連接室內機 (F1、F2)
控制用傳輸接線 0.75 - 1.25 mm ² 護套乙烯基電線或纜線 (平衡型) - 最大長度 1000 m (整體接線總長度 2000 m)	*2 強制關閉輸入 (T1、T2)
將裝置與簡易觸控控制器 (Simple Touch Controller) 連接時，請考量現場並選用尺寸合適的纜線。	連接至強制關閉輸入觸點 (具有最小電流的無電壓觸點) 的室內機在通電時不會運作。僅限使用保證最小適用負載 DC 16 V、10 mA 的接觸器。

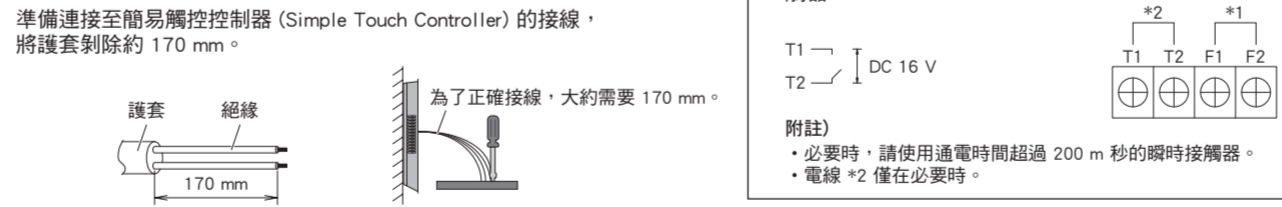

準備連接至簡易觸控控制器 (Simple Touch Controller) 的接線，將護套剝除約 170 mm。

5 安裝

- 安裝前，請拆下固定簡易觸控控制器 (Simple Touch Controller) 前殼和後殼的 M3 螺絲 (2 個位置)。(稍後將使用拆下的 M3 螺絲，請勿遺失)
- 以向下滑動的方式將後殼從前殼上拆下。
注意
簡易觸控控制器 (Simple Touch Controller) 印刷電路板裝在前殼上，小心別讓印刷電路板沾染灰塵或受潮。
- 將螺絲板從前殼上拆下 (2 個位置)。(稍後將使用拆下的螺絲板，請勿遺失)
- 決定簡易觸控控制器 (Simple Touch Controller) 的安裝位置。決定位置時，請務必遵守「安全注意事項」。
附註
針對安裝表面儘可能選擇平坦的位置。
選擇處於使用者視線高度的安裝位置，以確保易用性。

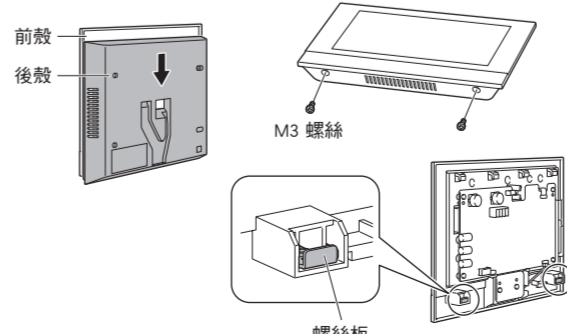

- 將 F1/F2 接線從牆內拉出。(如果有 T1/T2 接線，也請將它拉出)
- 安裝轉接器。
(A) 如果要將轉接器安裝在牆內：
1. 將轉接器放入牆內。
2. 透過後殼的右孔從牆內拉出轉接器的 DC 插孔。
(B) 如果要將轉接器安裝在牆上或室內：
1. 將轉接器置於牆上或室內。
2. 用鉗子或類似工具剪掉後殼底部的薄區域 (劃線區域)。
3. 用鋒刀或類似工具去除毛邊。
4. 將轉接器的 DC 插孔穿過後殼上的溝槽，連接至後殼的右孔。
- 將 F1/F2 接線穿過後殼的左孔。(如果有 T1/T2 接線，也請將它穿過後殼的左孔)
- 用 4 支螺絲 (配件) 將後殼固定至牆上。(請根據牆壁材質選擇合適的螺絲類型 (木螺絲或小螺絲))
- 將 F1/F2 接線連接至印刷電路板 X1M 端子台上的 F1/F2 端子，然後使用合適的螺絲起子鎖緊端子螺絲 (M2 螺絲)。(鎖緊扭力不得超過 0.3 N·m (3 kgf·cm))。(F1 和 F2 無極性)
- 將 T1/T2 接線連接至 X1M 端子台上的 T1/T2 端子。(T1 和 T2 無極性)
- 注意**
為了防止進水以及小動物、昆蟲等進入，請務必補土 (當地採購) 封住接線孔中的間隙。
- 將 DC 插孔連接至 X4M 端子。
- 在印刷電路板上進行設定。
- 主控制器開關 (X1A) 設定 (出廠設定：MASTER 側)
- 只使用 1 個簡易觸控控制器 (Simple Touch Controller) 時，請勿改變開關的位置。(將開關保持在交付時的原本位置)
- 使用多個簡易觸控控制器 (Simple Touch Controller)，或將簡易觸控控制器 (Simple Touch Controller) 與選購的集中控制器搭配使用時，請依照下表進行設定變更。

選購集中控制器的連接模式		主控制器設定方式	
簡易觸控控制器 (Simple Touch Controller)	統一開啟/關閉控制器	簡易觸控控制器 (Simple Touch Controller)	統一開啟/關閉控制器
1 至 4	1 至 16	將一個 X1A 開關設定在 MASTER 側，其餘所有開關設定在另一側。	拆下所有 X1A 接頭。

(將裝置與智慧型觸控控制器、BACnet 閘道器、DMS 介面或並列式介面搭配使用時，請將所有簡易觸控控制器 (Simple Touch Controller) 的 X1A 開關從 MASTER 側移到另一側，並拆下開啟/關閉控制器的所有接頭)

- MAIN/SUB 切換開關 (SS2) 設定
透過 2 個簡易觸控控制器 (Simple Touch Controller)，可從不同的位置集中控制 (室內機)。在這種設定下，必須對 MAIN/SUB 切換開關進行設定變更。

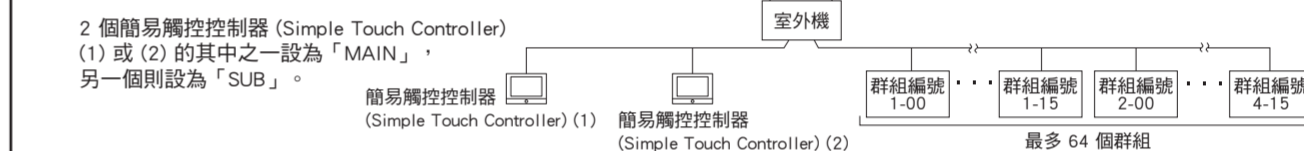

- 將在步驟 3 中拆下的 2 個螺絲板插入前殼的插入開口 (2 個位置)。
- 將前殼頂部的 4 個卡榫插入後殼的開口 (4 個位置)。
- 推動並向下滑動前殼，裝到後殼上。
- 用在步驟 3 中拆下的 M3 螺絲固定前殼和後殼 (2 個位置)。
- 將 AC 插頭插入電源。(100-240 VAC、50-60 Hz)
- 供電後，DAIKIN EYE 按鈕將亮起藍色，螢幕將顯示初始頁面。
如果簡易觸控控制器 (Simple Touch Controller) 沒有反應並顯示錯誤代碼，請檢查：
- 檢查錯誤代碼並修正故障來源。
(如需關於錯誤代碼的詳細資訊，請參閱 <https://www.daikinthal.com/product/simpletouch/manual> 上的操作手冊)

6 運轉測試 (如需關於運轉測試的詳細資訊，請參閱 <https://www.daikinthal.com/product/simpletouch/manual> 上的操作手冊)

- 開啟簡易觸控控制器 (Simple Touch Controller) 之前，請確保已依照各手冊中的詳細指示正確安裝簡易觸控控制器 (Simple Touch Controller)、室內機和室外機。
- 可進入簡易觸控控制器 (Simple Touch Controller) 的設定畫面，從簡易觸控控制器 (Simple Touch Controller) 進行運轉測試。

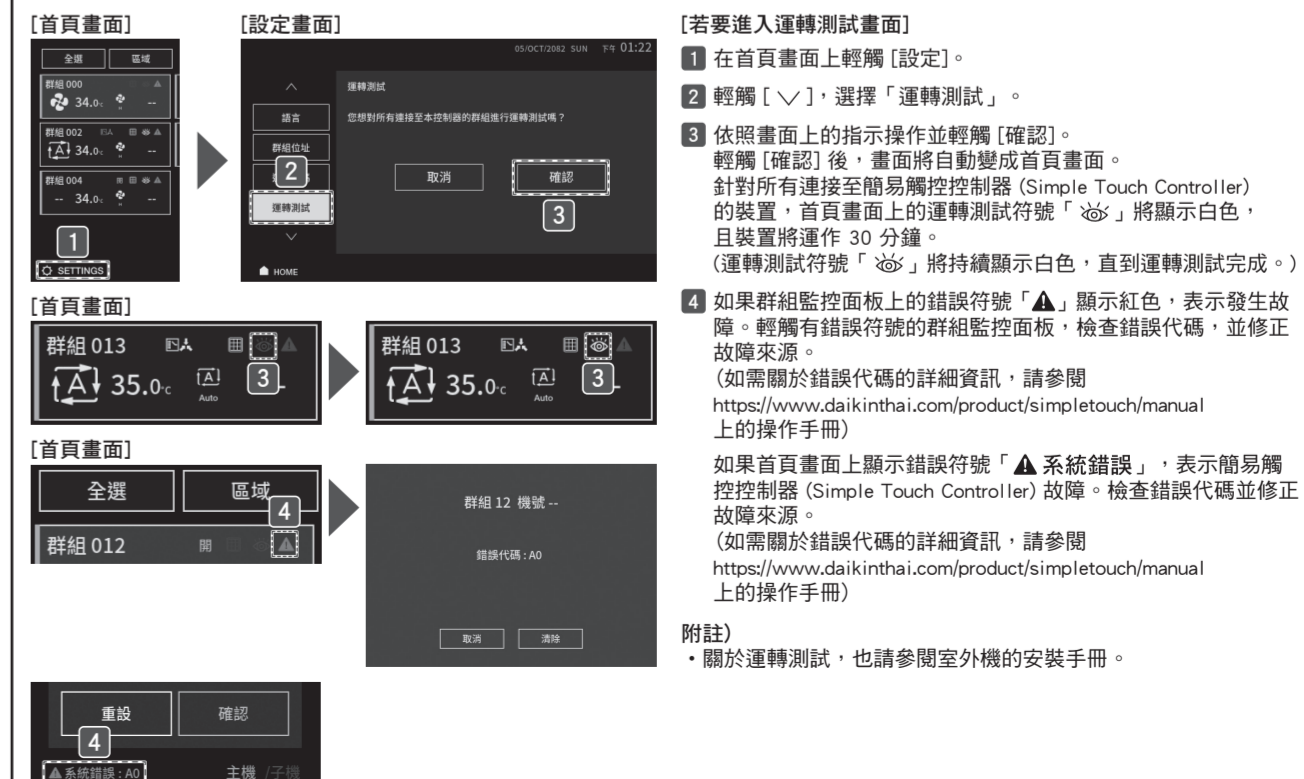

附註
關於運轉測試，也請參閱室外機的安裝手冊。