

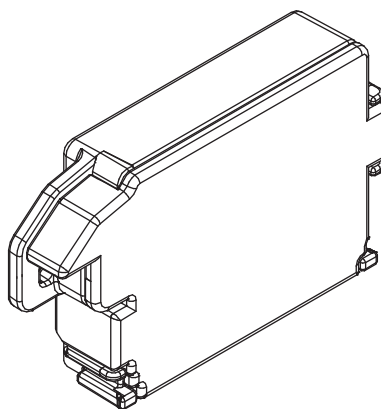

Wireless LAN Connecting Adapter [BRP084C42] Installation Manual



English

ภาษาไทย

Tiếng Việt

[Sticker attachment area]

Attach the SSID&KEY sticker of wireless LAN connecting adapter to the sticker attachment area and keep safe.

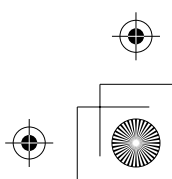
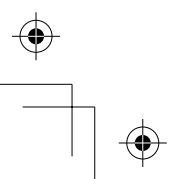
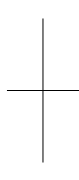
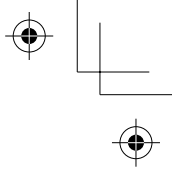
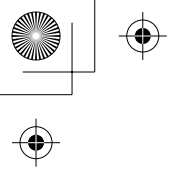

Contents

Safety precautions 2

Accessories 5

Main components 6

Installation 7

Configuration 9

Troubleshooting 14

Website: <http://www.daikinthal.com/product/dmobile>

- For details on specifications, setting methods, FAQ, and the latest version of this manual, see our website.



Safety precautions

- The following describes the meanings of pictorial symbols used in this installation manual.

Give this installation manual to the customer when installation is completed.

- To conduct a test run of the air conditioner, complete according to the installation manual for the air conditioner unit.



The protection of appliances marked with this symbol is ensured by double insulation and does not require a safety connection to electrical earth (ground).



Prohibited



Follow directions



WARNING

Situations which could result in death or serious injury.

When installing:



- Request installation by your dealer or a technician.
(Could cause electric shock or fire.)
- Always use the accessories and specified parts for installation. Be sure to follow the directions in this installation manual.
(Could cause the unit to fall, electric shock or fire.)
- Electrical work must be performed in accordance with relevant local and national regulations and with the instructions in this installation manual.
Always use a dedicated circuit.
(Could cause electric shock or fire.)
- Always turn off the power supply when installing.
(Touching the electrical parts could cause electric shock.)
Please switch off the main switch to turn off the power supply.

Safety precautions



WARNING

Situations which could result in death or serious injury.

When using:



- Do not disassemble, modify, or repair.
(Could cause fire, electric shock or injury.)
- Do not handle the wireless LAN connecting adapter with wet hands.
(Could cause electric shock or fire.)
- Do not allow the wireless LAN connecting adapter to get wet or use it when bathing or similar activities using water.
(Could cause electric shock or fire.)
- Do not use the wireless LAN connecting adapter near medical equipment or persons using cardiac pacemakers or defibrillators. The wireless LAN connecting adapter may cause life-threatening electromagnetic interference.
- Do not use the wireless LAN connecting adapter near auto-control equipment such as automatic doors or fire alarm equipment.
(Could cause accidents due to erroneous equipment behavior.)



- Immediately turn off the circuit breaker if there is abnormal odor or sound, when it is overheating, or smoking.
(Could cause fire or malfunction.)
 - Request an inspection by your dealer.
- Turn off the circuit breaker if the wireless LAN connecting adapter was dropped or the case is damaged.
(Could cause fire or electric shock.)
 - Request an inspection by your dealer.

Safety precautions



CAUTION

Situations which could result in damage or physical injury.

When installing:



- Do not install where flammable gas leaks can occur.
(Could cause fire.)



- Grip the connector when disconnecting the wire harness assembly from the outlet.
(Otherwise fire or electric shock can occur.)

When using:



- Do not use where small children can get access.
(Could cause injuries.)

- Do not use this product near a microwave oven.
(This can affect wireless LAN communications.)

Accessories

Check if the following accessories are included in your package.

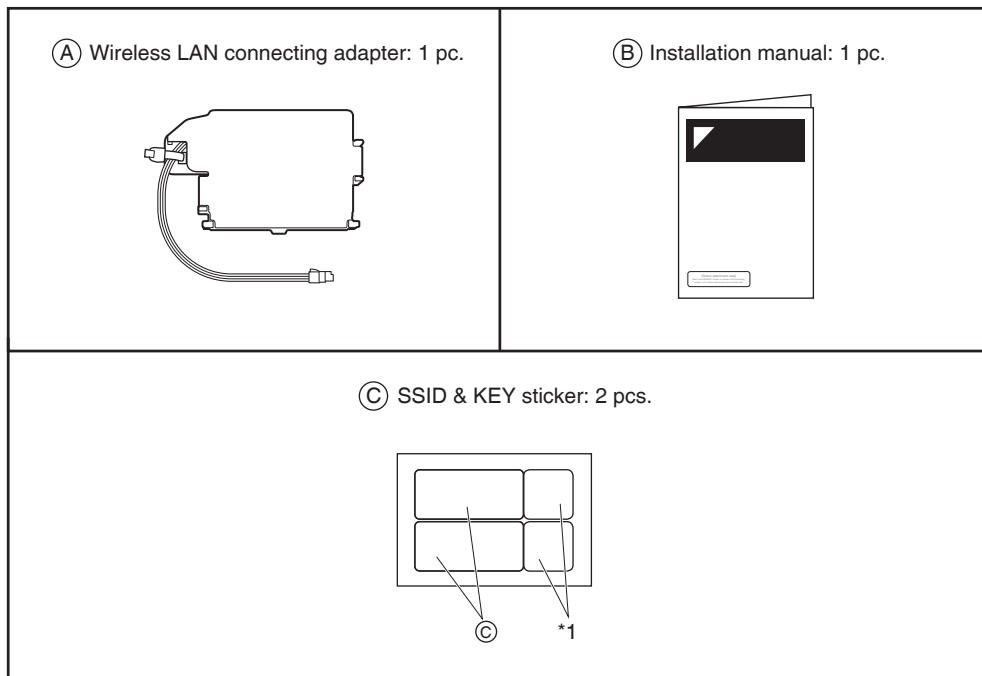

The [SSID] and [KEY] shown on the SSID & KEY sticker are necessary when connecting the air conditioner to a smartphone via wireless LAN.

- Attach one Ⓒ SSID & KEY sticker to the right of the front grille. (refer to **Fig. 1**)
- Attach the other Ⓒ SSID & KEY sticker to the sticker attachment area on the cover page of the Ⓑ installation manual. (refer to **Fig. 2**)

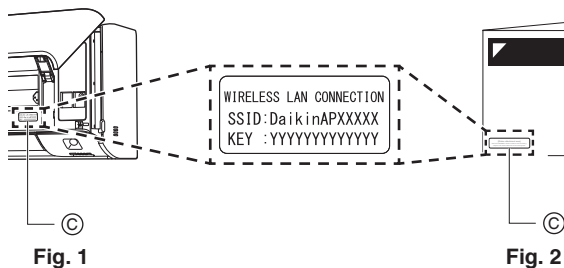

*1 The QR codes are not necessary for wireless connection settings.

Main components

Ⓐ Wireless LAN connecting adapter

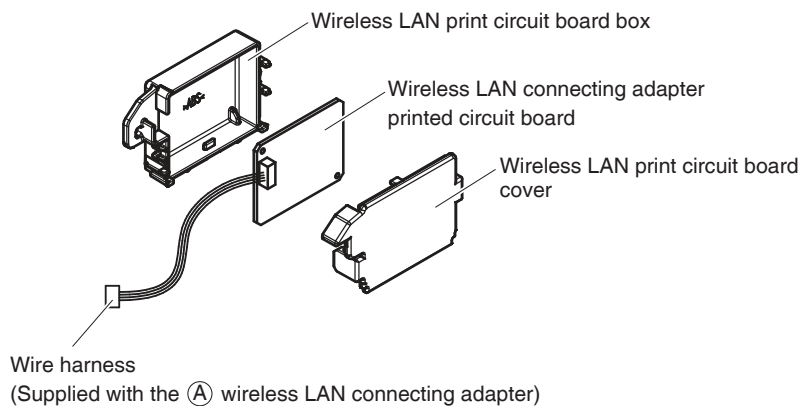

Installation type

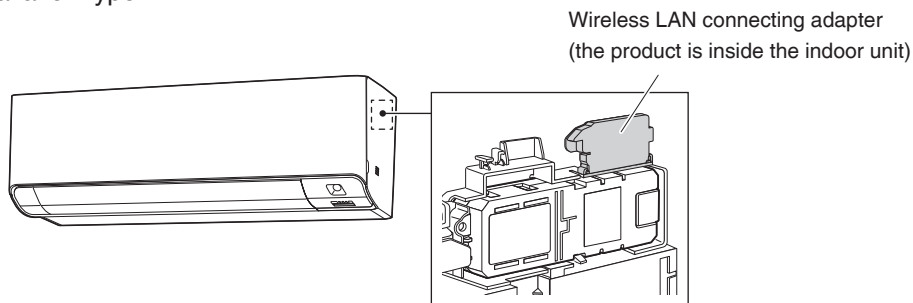

Basic parameters:

Frequency range:	2412 MHz–2462 MHz
Radio protocol:	IEEE 802.11b/g/n (2.4GHz)
RF channel:	1–13
Power supply:	DC 14 V / 70 mA

RF channel: Radio frequency channel

Applicable indoor units

For the latest details about installation of wireless LAN connecting adapter and applicable units, visit <http://www.daikinthal.com/product/dmobile>

Installation

Installation
Work



WARNING

Always turn off the power supply when installing.
(Touching the electrical parts could cause an electric shock.)

1 Attach the (A) wireless LAN connecting adapter to indoor unit.

1. Remove the front grille of the indoor unit.

- For instructions on how to remove the front grille, see the installation manual of the particular air conditioner.

DANGER

Always turn off the power supply when installing.
(Touching the electrical parts could cause an electric shock.)

2. Remove electrical wiring cover.

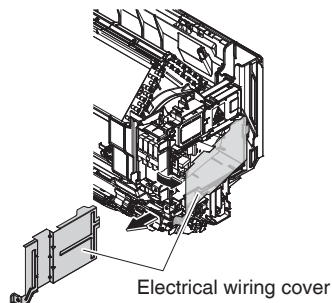
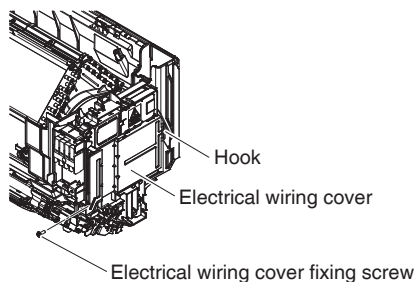

3. Install the (A) wireless LAN connecting adapter inside of the indoor unit.

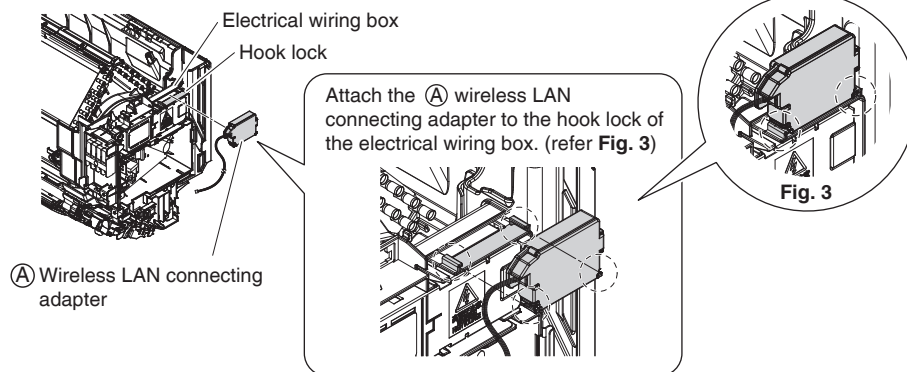

2 How to perform wiring on the electrical wiring board.

1. Secure and guide the wiring in the electrical wiring box as shown in the figure.

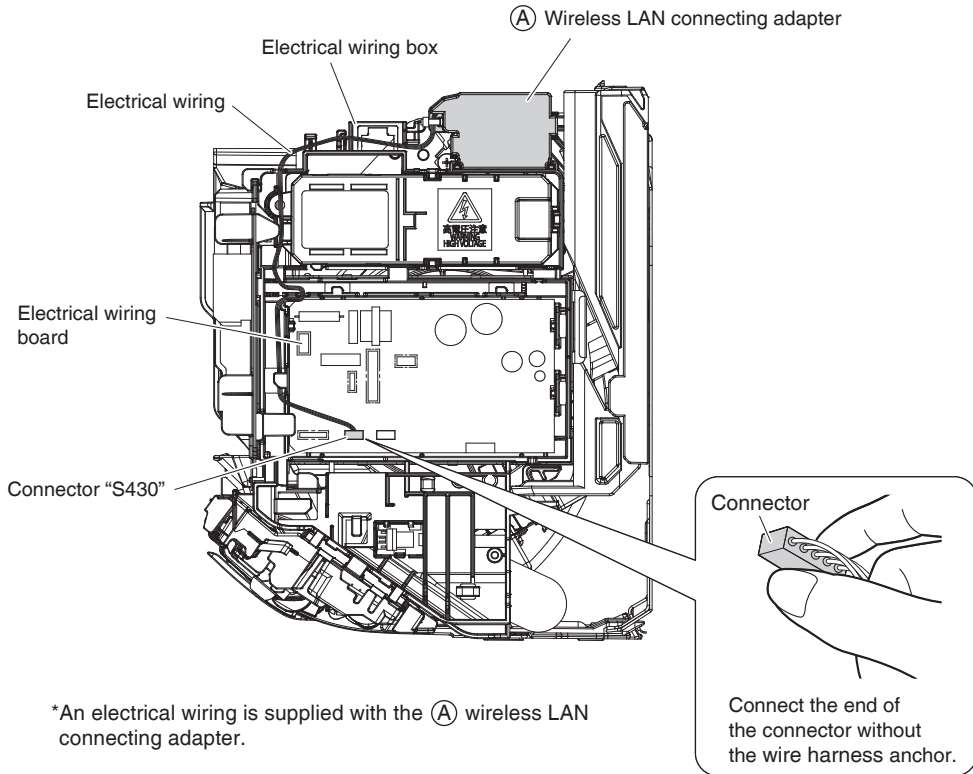

2. Install the electrical wiring box cover and front grille in their original positions.

- For instructions on how to install the electrical wiring box cover and front grille, see the installation manual of the particular air conditioner.

Configuration

Wireless Connection
Setting Section

- The user is responsible for providing the following items before using this product:
 - Smartphone or tablet (Supported OS versions: Android 4.1.2 or higher; iOS 10.0 or higher.
For the latest compatibility information, refer to the web site at <http://www.daikinthal.com/product/dmobile/compatible>)
 - Internet line and communicating device (Modem/router or similar device)
 - Wireless LAN access point
 - Application name: [DAIKIN Mobile Controller] (free)
(application version 4.0 or higher is needed to control this product)
For details on the installation method for the DAIKIN Mobile Controller application, please see below.
 - Remote Controller

Installation method for the DAIKIN Mobile Controller application

For Android Phones

- (1) Open the [Google Play].
- (2) Search using the application name:
[DAIKIN Mobile Controller].
- (3) Follow the directions on the screen to install.



For iPhones

- (1) Open the [App Store].
- (2) Search using the application name:
[DAIKIN Mobile Controller].
- (3) Follow the directions on the screen to install.





Configuration

Wireless Connection
Setting Section

Functionality Check

Turn on the main power supply

- Turn off the air conditioner before setting up wireless connection.

- 1** While operation is stopped, press the POWERFUL button and hold the button for 5 seconds.
- 2** Press the TEMP button  and select SP menu .
- 3** Press the POWERFUL button to confirm the selected setting.
 - The wireless LAN connecting adapter lamp (orange) blinks for one second.
- 4** Press the CANCEL button to return to the default screen.

Prior to setting up, please make sure your device is ready to connect. You may refer to the indoor unit LED table for guidance.

Check the indoor unit LED.

Wireless LAN connecting adapter lamp	Status
Blinks for one second	<ul style="list-style-type: none">• The wireless LAN connecting adapter is ready to connect.
No blinking/no light	<ul style="list-style-type: none">• The wireless LAN connecting adapter is disabled.• Malfunction in communication between the indoor unit and the wireless LAN connecting adapter. <p>Please refer to the troubleshooting guide or contact the store where you bought the air conditioner to request a repair service.</p>
Lamp stays lit	<ul style="list-style-type: none">• The wireless LAN connecting adapter is connected to a modem/router.

Setting

■ Connect the wireless LAN connecting adapter to your home network.

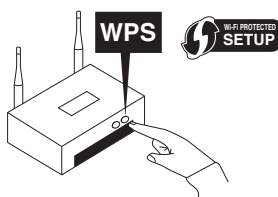

- The wireless LAN connecting adapter will communicate with the smart devices in your home network via a modem, router, or a similar device.

There are two options for connecting the wireless LAN connecting adapter to your smart phone or tablet:

- 1) Simple connection (WPS connection), if there is a WPS button on the router, **▶ Page 12**.
- 2) Access point connection (AP connection), if there is no WPS button on the router, **▶ Page 13**.

For more information and Frequently Asked Questions, please refer to:
<http://www.daikinthal.com/product/dmobile>

Enabling/disabling the wireless LAN connecting adapter

■ To enable

- 1 Turn off the air conditioner before setting up wireless connection.
- 2 While operation is stopped, press the POWERFUL button and hold the button for 5 seconds.
- 3 Press the TEMP button  and select SP menu **i**.
- 4 Press the POWERFUL button to confirm the selected setting.
 - The wireless LAN connecting adapter lamp (orange) blinks for one second.
- 5 Press the CANCEL button to return to the default screen.

■ To disable

- 1 Turn off the air conditioner before setting up wireless connection.
- 2 While operation is stopped, press the POWERFUL button and hold the button for 5 seconds.
- 3 Press the TEMP button  and select SP menu **OFF**.
- 4 Press and hold the POWERFUL button for 2 seconds to confirm the selected setting.
 - The wireless LAN connecting adapter lamp (orange) goes off.
- 5 Press the CANCEL button to return to the default screen.

Configuration

Wireless Connection
Setting Section



To connect the wireless LAN connecting adapter to your home network

The wireless LAN connecting adapter can be connected to your home network by means of:

- Simple connection (WPS connection), if there is a WPS button on the router.
- Access point connection (AP connection), if there is no WPS button on the router.

■ Simple connection (WPS connection)

If there is a WPS button on your Wi-Fi router, please follow the below steps.

- 1 Turn off the air conditioner before setting up wireless connection.
- 2 While operation is stopped, press the POWERFUL button and hold the button for 5 seconds.
- 3 Press the TEMP button  and select SP menu .
- 4 Press the POWERFUL button to confirm the selected setting.
 - The wireless LAN connecting adapter lamp (orange) blinks more quickly.
- 5 Press the WPS button on your communication device (e.g. router) within approximately one minute. Please refer to the manual of your communication device.
 - The wireless LAN connecting adapter lamp (orange) stays lit. If you fail to connect, refer to **NOTE**.
- 6 Press the CANCEL button to return to the default screen.
- 7 Connect your smart phone to your home network.
- 8 Open the Home screen of the DAIKIN Mobile Controller application. The air conditioner will be listed there (**Fig. 4**).

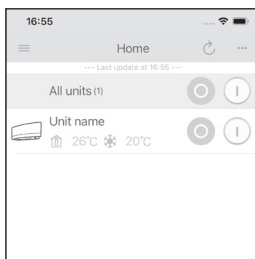

Fig. 4

NOTE

Note on simple connection (WPS connection)

- If you fail to connect (the wireless LAN connecting adapter lamp continues to blink), repeat steps 1-6.

Alternatively, try connecting via your device directly. Please refer to "Access point connection (AP connection)". [▶ Page 13](#)

Configuration

Wireless Connection
Setting Section

■ Access point connection (AP connection).

If your home Wi-Fi router does not have a WPS button, you can connect your smart phone directly to the wireless LAN connecting adapter in order to set up a connection to your home network by following these steps.

– This step requires the © SSID & KEY stickers (included in your package).

1 Connect the wireless LAN connecting adapter to a smart phone or tablet.

View available Wi-Fi networks on your smart phone or tablet and connect to the SSID (DaikinAP*****) printed out on the sticker. The © SSID & KEY stickers are included in your package, as shown in the image below.

SSID & KEY sticker

WIRELESS LAN CONNECTION
SSID : DaikinAPXXXXX
KEY : YYYYYYYYYYYYY

2 Open the DAIKIN Mobile Controller application and select “Configure the wireless connection” (Fig. 5) and connect to your home network as per the on-screen instructions.

- The wireless LAN connecting adapter lamp (orange) stays lit.
If you fail to connect, refer to **NOTE**.

3 Connect your smart phone to your home network.

4 Open the Home screen of the DAIKIN Mobile Controller application.

The air conditioner will be listed there.

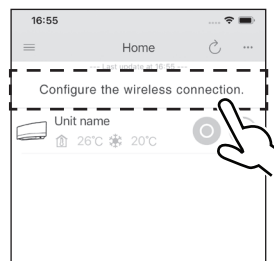



Fig. 5

Reset connection setting to factory defaults.

Please note

When the device is reset, out-of-home user account and wireless LAN connection setting will be changed back to the factory defaults.

■ To reset

- 1 While operation is stopped, press the POWERFUL button and hold the button for 5 seconds.
- 2 Press the TEMP button  and select SP menu .
- 3 Press and hold the POWERFUL button for 2 seconds to confirm the selected setting.
 - The wireless LAN connecting adapter lamp (orange) blinks for one second.
- 4 Press the CANCEL button to return to the default screen.

NOTE

Note on access point connection (AP connection)

- If you fail to connect (the wireless LAN connecting adapter lamp (orange) continues to blink), repeat steps 1-2.

Troubleshooting

The following table provides brief descriptions of how to handle trouble or uncertainties when you install the wireless LAN connecting adapter or make connection settings. Refer to the FAQ on our website for more details.

Wireless LAN connection

When this happens	Explanation and where to check
The device (air conditioner) cannot be found on the device list screen.	<input checked="" type="checkbox"/> <ul style="list-style-type: none">• Carry out connection setting again.• Move the router (wireless LAN access point) close to the indoor unit.• There is a possibility that you are using an unsupported smart phone or router (wireless LAN access point). For details, refer to the web site.
Even if the wireless LAN connecting adapter lamp is lit, operation from outside the home is not possible.	<input checked="" type="checkbox"/> <ul style="list-style-type: none">• Communication between the router and the internet connection may not be working. Please confirm.
The wireless LAN connecting adapter lamp does not blink or light.	<input type="checkbox"/> <ul style="list-style-type: none">• The wireless LAN connecting adapter is disabled.• Malfunction in communication between the indoor unit and the wireless LAN connecting adapter.• There may be a problem with your device. Please contact the store where you bought the air conditioner to request a repair service.
None of the above work.	<input type="checkbox"/> <ul style="list-style-type: none">• Refer to the FAQ on: http://www.daikinthal.com/product/dmobile

For instructions about how to operate the DAIKIN Mobile Controller application, please refer to the operation manual at <http://www.daikinthal.com/product/dmobile>

สารบัญ

ข้อควรระวังเพื่อความปลอดภัย 2

อุปกรณ์ 5

ส่วนประกอบหลัก 6

การติดตั้ง 7

การกำหนดค่า 9

การแก้ไขปัญหาเบื้องต้น 14

เว็บไซต์: <http://www.daikintha.com/product/dmobile>

- สำหรับรายละเอียดเกี่ยวกับข้อมูลจำเพาะ วิธีการตั้งค่า คำถามที่พบบ่อย และเวอร์ชันล่าสุดของคู่มือฉบับนี้ ให้ดูที่หน้าเว็บไซต์ของเรา



ข้อควรระวังเพื่อความปลอดภัย

- ด้านล่างนี้อธิบายถึงความหมายของสัญลักษณ์ภาพที่ใช้ในคู่มือการติดตั้งฉบับนี้

เมื่อทำการติดตั้งเสร็จแล้ว ให้ลูกค้าเก็บคู่มือการติดตั้งฉบับนี้ไว้

- ในการทดสอบการใช้งานเครื่องปรับอากาศนั้น จะต้องปฏิบัติตามคู่มือการติดตั้งเครื่องปรับอากาศ



การป้องกันอุปกรณ์เครื่องใช้ที่มีเครื่องหมายสัญลักษณ์นี้กำกับไว้จะมีการรับรองด้วยฉนวนสองชั้น และไม่ต้องมีการเชื่อมต่อสายดิน (กราวด์) เพื่อความปลอดภัย



ห้ามทำ



ปฏิบัติตามคำแนะนำ



คำเตือน

เหตุการณ์ที่อาจก่อให้เกิดการเสียชีวิตหรือการบาดเจ็บสาหัส

เมื่อทำการติดตั้ง:



- แจ้งผู้จัดจำหน่ายหรือเจ้าหน้าที่เทคนิคให้ทำการติดตั้ง (อาจก่อให้เกิดไฟฟ้าช็อตหรืออัคคีภัยได้)
- ใช้อุปกรณ์และชิ้นส่วนที่กำหนดให้สำหรับการติดตั้งเสมอ ปฏิบัติตามคำแนะนำในคู่มือการติดตั้งฉบับนี้อย่างเคร่งครัด (อาจทำให้ตัวเครื่องตกลง เกิดไฟฟ้าช็อตหรืออัคคีภัยได้)
- งานไฟฟ้าต้องดำเนินการให้สอดคล้องกับกฎระเบียบข้อบังคับระดับท้องถิ่นและระดับประเทศที่เกี่ยวข้อง รวมทั้งคำแนะนำในคู่มือการติดตั้งฉบับนี้ ต้องแน่ใจว่าใช้วงจรจ่ายไฟโดยเฉพาะเท่านั้น (อาจก่อให้เกิดไฟฟ้าช็อตหรืออัคคีภัยได้)
- ปิดแหล่งจ่ายไฟเสมอเมื่อทำการติดตั้ง (การสัมผัสกับชิ้นส่วนอุปกรณ์ไฟฟ้าอาจทำให้เกิดไฟฟ้าช็อตได้)
โปรดปิดสวิตช์ตัวหลักเพื่อปิดแหล่งจ่ายไฟ

ข้อควรระวังเพื่อความปลอดภัย



คำเตือน

เหตุการณ์ที่อาจก่อให้เกิดการเสียชีวิตหรือการบาดเจ็บสาหัส

เมื่อใช้งาน:



- ห้ามแกะ ดัดแปลง หรือซ่อมแซมชิ้นส่วน
(อาจก่อให้เกิดอัคคีภัย ไฟฟ้าช็อต หรือการบาดเจ็บได้)
- ห้ามจับผลิตภัณฑ์นี้ขณะมือเปียก
(อาจก่อให้เกิดไฟฟ้าช็อตหรืออัคคีภัยได้)
- ห้ามให้ผลิตภัณฑ์นี้โดนน้ำ หรือใช้งานระหว่างการอาบน้ำ หรือระหว่างทำกิจกรรมที่ต้องใช้น้ำ
(อาจก่อให้เกิดไฟฟ้าช็อตหรืออัคคีภัยได้)
- ห้ามใช้ผลิตภัณฑ์นี้ใกล้กับอุปกรณ์ทางการแพทย์หรือใกล้กับบุคคลที่ใส่เครื่องกระตุ้นการเต้นของหัวใจ หรือเครื่องกระตุ้นหัวใจ ผลิตภัณฑ์นี้อาจก่อให้เกิดการรบกวนทางแม่เหล็กไฟฟ้าที่เป็นอันตรายต่อชีวิตได้
- ห้ามใช้ผลิตภัณฑ์นี้ใกล้กับอุปกรณ์ที่มีการควบคุมโดยอัตโนมัติ เช่น ประตูอัตโนมัติ หรืออุปกรณ์เตือนอัคคีภัย
(อาจก่อให้เกิดอุบัติเหตุเนื่องจากลักษณะการทำงานของอุปกรณ์ที่ผิดพลาด)



- ปิดเซอร์กิตเบรกเกอร์ทันทีหากมีกลิ่นหรือเสียงที่ผิดปกติ เมื่อเครื่องทำงานร้อนเกินไป หรือมีควันขึ้น
(อาจก่อให้เกิดอัคคีภัยหรือการทำงานที่ผิดปกติได้)
 - แจ้งผู้จัดจำหน่ายของคุณให้มาทำการตรวจสอบ
- ปิดเซอร์กิตเบรกเกอร์หากผลิตภัณฑ์นี้ตก หรือกล่องได้รับความเสียหาย
(อาจก่อให้เกิดอัคคีภัยหรือไฟฟ้าช็อตได้)
 - แจ้งผู้จัดจำหน่ายของคุณให้มาทำการตรวจสอบ

ข้อควรระวังเพื่อความปลอดภัย



ข้อควรระวัง

เหตุการณ์ที่อาจก่อให้เกิดความเสียหายหรือการบาดเจ็บทางร่างกาย

เมื่อทำการติดตั้ง:



- ห้ามติดตั้งในสถานที่ที่อาจมีการรั่วไหลของก๊าซไวไฟ
(อาจก่อให้เกิดอัคคีภัยได้)



- จับที่ตัวเชื่อมต่อให้แน่นเมื่อทำการถอดสายไฟออกจากตัวรับ
(มิฉะนั้นอาจเกิดอัคคีภัยหรือไฟฟ้าช็อตได้)

เมื่อใช้งาน:



- ห้ามใช้งานในสถานที่ที่เด็กเล็กสามารถเข้าถึงได้
(อาจก่อให้เกิดการบาดเจ็บได้)

- ห้ามใช้ผลิตภัณฑ์นี้ใกล้เตาไมโครเวฟ
(อาจส่งผลกระทบต่อการทำงานของระบบ LAN ไร้สายได้)

อุปกรณ์

ตรวจสอบว่าในบรรจุภัณฑ์ของคุณมีอุปกรณ์ต่างๆ ต่อไปนี้อยู่ครบหรือไม่

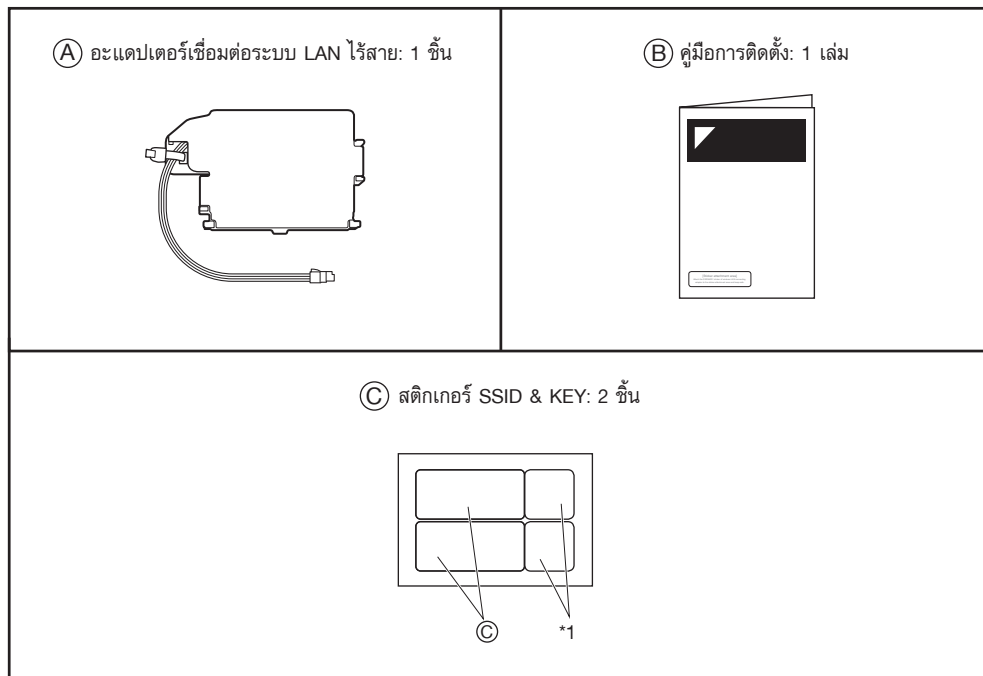

[SSID] และ [KEY] ที่อยู่บนสติกเกอร์ SSID & KEY ของอะแดปเตอร์เป็นสิ่งจำเป็นเมื่อเชื่อมต่อเครื่องปรับอากาศกับสมาร์ทโฟนผ่านระบบ LAN ไร้สาย

- ติด (C) สติกเกอร์ SSID & KEY หนึ่งชิ้นที่ด้านขวาของแผงครอบด้านหน้า (ดูรูปที่ 1)
- ติด (C) สติกเกอร์ SSID & KEY อีกชิ้นที่บริเวณที่ติดสติกเกอร์บนหน้าปกของ (B) คู่มือการติดตั้ง (ดูรูปที่ 2)

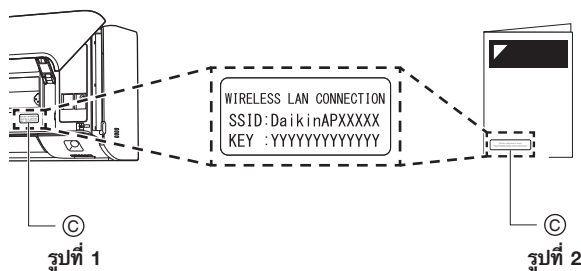

*1 QR code ไม่ใช่สิ่งจำเป็นสำหรับการตั้งค่าการเชื่อมต่อไร้สาย

ส่วนประกอบหลัก

(A) อะแดปเตอร์เชื่อมต่อระบบ LAN ไร้สาย

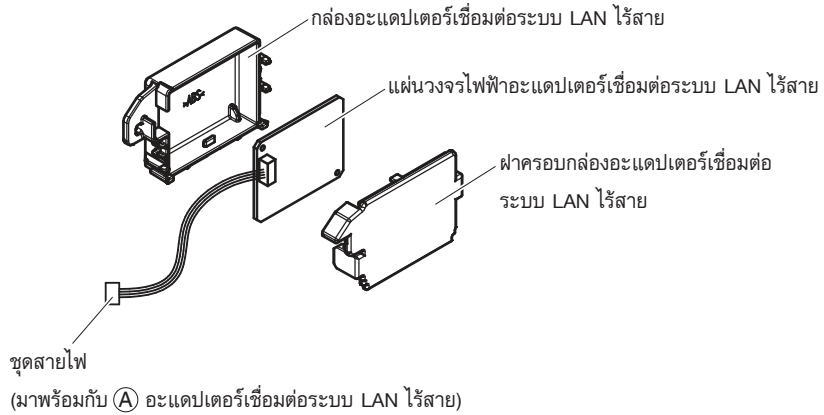

ลักษณะการติดตั้ง

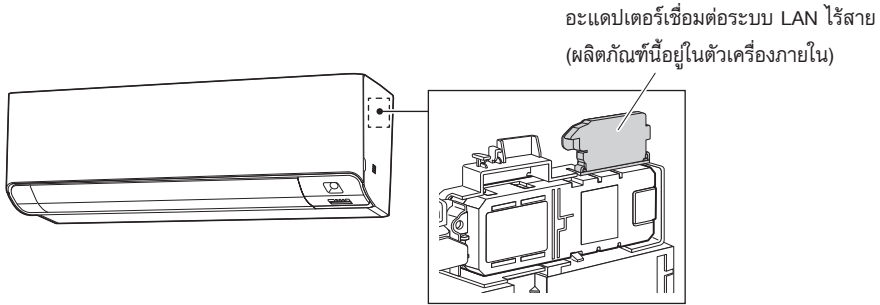

คุณลักษณะทั่วไป:

ช่วงความถี่:	2412 MHz–2462 MHz
โปรโตคอลวิทยุ:	IEEE 802.11b/g/n (2.4GHz)
RF channel:	1–13
แหล่งจ่ายไฟ:	DC 14 V / 70 mA

RF channel: Radio frequency channel หรือช่องความถี่วิทยุ

ตัวเครื่องภายในที่สามารถใช้ได้

สำหรับรายละเอียดล่าสุดเกี่ยวกับการติดตั้งอะแดปเตอร์เชื่อมต่อระบบ LAN ไร้สาย

และตัวเครื่องที่สามารถใช้ได้ ให้ดูที่ <http://www.daikintha.com/product/dmobile>

การติดตั้ง

งานติดตั้ง



คำเตือน

ปิดแหล่งจ่ายไฟเสมอเมื่อทำการติดตั้ง
(การสัมผัสกับชิ้นส่วนอุปกรณ์ไฟฟ้าอาจทำให้เกิดไฟฟ้าช็อตได้)

1 ติดตั้ง (A) อะแดปเตอร์เชื่อมต่อระบบ LAN ไร้สายเข้ากับตัวเครื่องภายใน

1. ถอดแผงครอบด้านหน้าของตัวเครื่องภายในออก

- สำหรับคำแนะนำเกี่ยวกับวิธีการถอดแผงครอบด้านหน้าออกมา ให้ดูคู่มือการติดตั้งสำหรับเครื่องปรับอากาศรุ่นนั้นๆ



อันตราย

ปิดแหล่งจ่ายไฟเสมอเมื่อทำการติดตั้ง
(การสัมผัสกับชิ้นส่วนอุปกรณ์ไฟฟ้า อาจทำให้เกิดไฟฟ้าช็อตได้)

2. ถอดฝาครอบวงจรไฟฟ้าออก

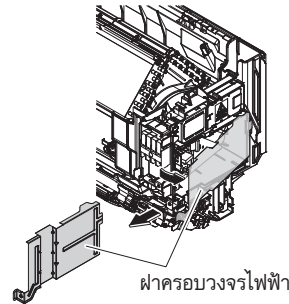
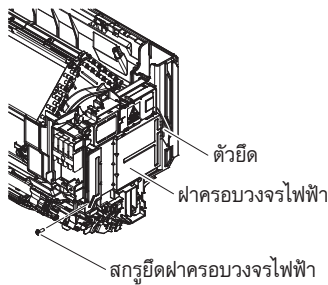

3. ติดตั้ง (A) อะแดปเตอร์เชื่อมต่อระบบ LAN ไร้สายที่ด้านในตัวเครื่องภายใน

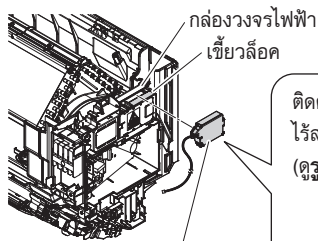

ติดตั้ง (A) อะแดปเตอร์เชื่อมต่อระบบ LAN ไร้สายเข้ากับเชี่ยวลิอดของกล่องวงจรไฟฟ้า (ดูรูปที่ 3)

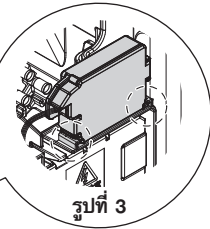
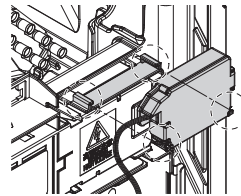

2 การเดินสายไฟเข้ากับแผงวงจรไฟฟ้า

1. ยึดและเดินสายไฟในกล่องวงจรไฟฟ้าดังที่แสดงในภาพประกอบ

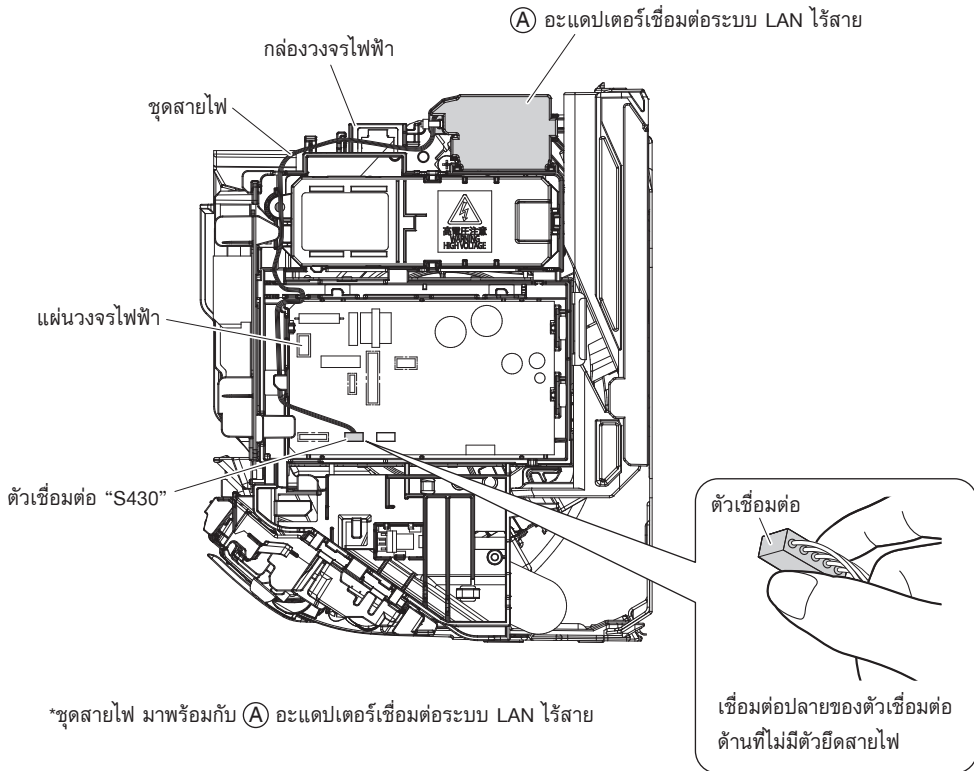

2. ติดตั้งฝาครอบกล่องวงจรไฟฟ้าและแผงครอบด้านหน้าในตำแหน่งเดิม

- สำหรับคำแนะนำเกี่ยวกับวิธีการติดตั้งฝาครอบกล่องวงจรไฟฟ้าและแผงครอบด้านหน้า ให้ดูคู่มือการติดตั้งสำหรับเครื่องปรับอากาศรุ่นนั้นๆ

การกำหนดค่า

ส่วนการตั้งค่า
การเชื่อมต่อไร้สาย

- ก่อนใช้งานผลิตภัณฑ์นี้ ผู้ใช้จำเป็นต้องจัดเตรียมอุปกรณ์ต่อไปนี้:
 - สมาร์ทโฟนหรือแท็บเล็ต (ระบบปฏิบัติการที่รองรับ: Android 4.1.2 หรือสูงกว่า; iOS 10.0 หรือสูงกว่า) โปรดดูที่เว็บไซต์ <http://www.daikintha.com/product/dmobile/compatible> สำหรับข้อมูลล่าสุด
 - สายเชื่อมต่ออินเทอร์เน็ตและอุปกรณ์สื่อสาร (โมเด็ม/เราท์เตอร์ หรืออุปกรณ์ที่คล้ายคลึงกัน)
 - จุดเชื่อมต่อระบบ LAN ไร้สาย
 - แอปพลิเคชัน: [DAIKIN Mobile Controller] (ฟรี)
(จำเป็นต้องใช้แอปพลิเคชันเวอร์ชัน 4.0 หรือสูงกว่าสำหรับการควบคุมผลิตภัณฑ์นี้)
สำหรับรายละเอียดเกี่ยวกับวิธีการติดตั้งแอปพลิเคชัน DAIKIN Mobile Controller โปรดดูด้านล่าง
 - รีโมทคอนโทรล

วิธีการติดตั้ง DAIKIN Mobile Controller แอปพลิเคชัน

สำหรับโทรศัพท์ระบบปฏิบัติการ Android

- (1) เปิด [Google Play]
- (2) ค้นหา [DAIKIN Mobile Controller]
- (3) ปฏิบัติตามคำแนะนำบนหน้าจอเพื่อติดตั้ง



สำหรับ iPhone

- (1) เปิด [App Store]
- (2) ค้นหา [DAIKIN Mobile Controller]
- (3) ปฏิบัติตามคำแนะนำบนหน้าจอเพื่อติดตั้ง



การกำหนดค่า

ส่วนการตั้งค่า
การเชื่อมต่อไร้สาย

การตรวจสอบฟังก์ชันการทำงาน

เปิดแหล่งจ่ายไฟหลัก

- ปิดเครื่องปรับอากาศก่อนการตั้งค่าการเชื่อมต่อไร้สาย

- 1 ในขณะที่เครื่องปรับอากาศหยุดทำงาน กดปุ่ม POWERFUL ค้างไว้ 5 วินาที
- 2 กดปุ่ม TEMP  และเลือกเมนู SP !
- 3 กดปุ่ม POWERFUL เพื่อยืนยันการตั้งค่าที่เลือก
 - ไฟแสดงสถานะอะแดปเตอร์เชื่อมต่อระบบ LAN ไร้สายสีส้มจะกะพริบ 1 วินาที
- 4 กดปุ่ม CANCEL เพื่อกลับไปหน้าจอเริ่มต้น

ก่อนการตั้งค่า โปรดแน่ใจว่าอุปกรณ์ของท่านอยู่ในสถานะพร้อมเชื่อมต่อ ท่านสามารถตรวจสอบได้จากตารางตรวจสอบไฟ LED ตัวเครื่องภายใน

ตรวจสอบไฟ LED ตัวเครื่องภายใน

ไฟแสดงสถานะอะแดปเตอร์เชื่อมต่อระบบ LAN ไร้สาย	สถานะ
กะพริบ 1 วินาที	<ul style="list-style-type: none">• อะแดปเตอร์เชื่อมต่อระบบ LAN ไร้สายพร้อมเชื่อมต่อ
ไม่กะพริบ/ไม่สว่าง	<ul style="list-style-type: none">• อะแดปเตอร์เชื่อมต่อระบบ LAN ไร้สายถูกปิดอยู่• การสื่อสารระหว่างตัวเครื่องภายในและอะแดปเตอร์เชื่อมต่อระบบ LAN ไร้สายผิดปกติ <p>โปรดอ่านการแก้ไขเบื้องต้นหรือ โปรดติดต่อขอรับการซ่อมจากร้านบริการที่ศูนย์ซื้อเครื่องปรับอากาศมา</p>
ไฟสว่างต่อเนื่อง	<ul style="list-style-type: none">• อะแดปเตอร์เชื่อมต่อระบบ LAN ไร้สายถูกเชื่อมต่ออยู่กับโมเด็ม/เราเตอร์แล้ว

การกำหนดค่า

ส่วนการตั้งค่า
การเชื่อมต่อไร้สาย

การตั้งค่า

■ เชื่อมต่ออะแดปเตอร์เชื่อมต่อระบบ LAN ไร้สายกับเครือข่ายที่บ้านของคุณ

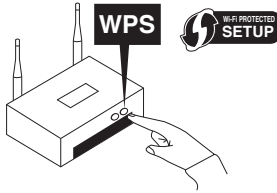

- อะแดปเตอร์เชื่อมต่อระบบ LAN ไร้สายจะสื่อสารกับอุปกรณ์สื่อสารในเครือข่ายที่บ้านของคุณโดยใช้โมเด็มเราเตอร์หรืออุปกรณ์ที่คล้ายคลึงกัน การเชื่อมต่ออะแดปเตอร์เชื่อมต่อระบบ LAN ไร้สายกับสมาร์ทโฟนหรือแท็บเล็ตของคุณมีให้เลือก 2 วิธี

- 1) การเชื่อมต่ออย่างง่าย (WPS connection) กรณีที่มีปุ่ม WPS บนเราเตอร์ ▶หน้า 12
- 2) การเชื่อมต่อด้วยตัวเอง (AP connection) กรณีที่ไม่มีปุ่ม WPS บนเราเตอร์ ▶หน้า 13

สำหรับข้อมูลเพิ่มเติมและคำถามที่พบบ่อย โปรดดูที่:

<http://www.daikintha.com/product/dmobile>

การเปิด/ปิดอะแดปเตอร์เชื่อมต่อระบบ LAN ไร้สาย

■ การเปิดใช้งาน

- 1 ปิดเครื่องปรับอากาศก่อนการตั้งค่าการเชื่อมต่อไร้สาย
- 2 ในขณะที่เครื่องปรับอากาศหยุดทำงาน กดปุ่ม POWERFUL ค้างไว้ 5 วินาที
- 3 กดปุ่ม TEMP และเลือกเมนู SP !
- 4 กดปุ่ม POWERFUL เพื่อยืนยันการตั้งค่าที่เลือก
 - ไฟแสดงสถานะอะแดปเตอร์เชื่อมต่อระบบ LAN ไร้สายสีส้มจะกะพริบ 1 วินาที
- 5 กดปุ่ม CANCEL เพื่อกลับไปหน้าจอเริ่มต้น

■ การปิดการใช้งาน

- 1 ปิดเครื่องปรับอากาศก่อนการตั้งค่าการเชื่อมต่อไร้สาย
- 2 ในขณะที่เครื่องปรับอากาศหยุดทำงาน กดปุ่ม POWERFUL ค้างไว้ 5 วินาที
- 3 กดปุ่ม TEMP และเลือกเมนู SP **off**
- 4 กดปุ่ม POWERFUL ค้างไว้ 2 วินาที เพื่อยืนยันการตั้งค่าที่เลือก
 - ไฟแสดงสถานะอะแดปเตอร์เชื่อมต่อระบบ LAN ไร้สายสีส้มจะดับ
- 5 กดปุ่ม CANCEL เพื่อกลับไปหน้าจอเริ่มต้น

การกำหนดค่า

ส่วนการตั้งค่า
การเชื่อมต่อไร้สาย



การเชื่อมต่ออะแดปเตอร์เชื่อมต่อระบบ LAN ไร้สายกับเครือข่ายที่บ้านของคุณ

อะแดปเตอร์เชื่อมต่อระบบ LAN ไร้สายสามารถเชื่อมต่อกับเครือข่ายที่บ้านโดยใช้

- การเชื่อมต่ออย่างง่าย (WPS connection) กรณีที่มีปุ่ม WPS บนเราเตอร์
- การเชื่อมต่อด้วยตัวเอง (AP connection) กรณีที่ไม่มีปุ่ม WPS บนเราเตอร์

■ การเชื่อมต่ออย่างง่าย (WPS connection)

ในกรณีที่ Wi-Fi เราเตอร์ที่บ้านมีปุ่ม WPS สามารถเชื่อมต่อโดยขั้นตอนดังนี้

- 1 ปิดเครื่องปรับอากาศก่อนการตั้งค่าการเชื่อมต่อไร้สาย
- 2 ในขณะที่เครื่องปรับอากาศหยุดทำงาน กดปุ่ม POWERFUL ค้างไว้ 5 วินาที
- 3 กดปุ่ม TEMP  และเลือกเมนู SP 
- 4 กดปุ่ม POWERFUL เพื่อยืนยันการตั้งค่าที่เลือก
 - ไฟแสดงสถานะอะแดปเตอร์เชื่อมต่อระบบ LAN ไร้สายสีส้มจะกะพริบถี่ขึ้น
- 5 กดปุ่ม WPS บนอุปกรณ์สื่อสารของคุณ (เช่น เราเตอร์) ภายในเวลาประมาณ 1 นาที
ดูที่คู่มืออุปกรณ์สื่อสารของคุณ
 - ไฟแสดงสถานะอะแดปเตอร์เชื่อมต่อระบบ LAN ไร้สายสีส้มจะสว่างต่อเนื่อง หากเชื่อมต่อไม่สำเร็จ โปรดดูหมายเหตุ
- 6 กดปุ่ม CANCEL เพื่อกลับไปหน้าจอเริ่มต้น
- 7 เชื่อมต่อสมาร์ตโฟนของคุณกับเครือข่ายที่บ้านของคุณ
- 8 เปิดแอปพลิเคชัน DAIKIN Mobile Controller ที่หน้า Home จะมีรายการของเครื่องปรับอากาศแสดงอยู่ (รูปที่ 4)

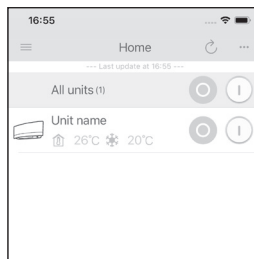

รูปที่ 4

หมายเหตุ

หมายเหตุเกี่ยวกับการเชื่อมต่ออย่างง่าย (WPS connection)

- กรณีที่เชื่อมต่อไม่สำเร็จ (สัญญาณไฟอะแดปเตอร์เชื่อมต่อ ระบบ LAN ไร้สายสีส้มยังกะพริบอยู่) ให้ทำซ้ำข้อ 1-6 อีกครั้ง หรือลองเชื่อมต่อระบบผ่านอุปกรณ์ของคุณโดยตรง โปรดดู “การเชื่อมต่อด้วยตัวเอง (AP connection)” [▶ หน้า 13](#)

การกำหนดค่า

ส่วนการตั้งค่า
การเชื่อมต่อไร้สาย

■ การเชื่อมต่อด้วยตัวเอง (AP connection)

ในกรณีที่ Wi-Fi เราเตอร์ที่บ้านไม่มีปุ่ม WPS สามารถเชื่อมต่อสมาร์ทโฟนโดยตรงกับอะแดปเตอร์เชื่อมต่อระบบ LAN ไร้สาย เพื่อทำการตั้งค่าการเชื่อมต่อกับเครือข่ายที่บ้านด้วยขั้นตอนต่อไปนี้

- ในขั้นตอนนี้จำเป็นต้องใช้ © สติ๊กเกอร์ SSID & KEY (ที่แนบมาในบรรจุภัณฑ์ของคุณ)

1 เชื่อมต่ออะแดปเตอร์เชื่อมต่อระบบ LAN ไร้สายกับสมาร์ทโฟนหรือแท็บเล็ต

เปิดรายชื่อเครือข่าย Wi-Fi บนสมาร์ทโฟนหรือแท็บเล็ตและเชื่อมต่อ SSID (DaikinAP****) ที่ตรงกับ

© สติ๊กเกอร์ SSID & KEY ที่แนบมาในบรรจุภัณฑ์ของคุณ ดังรูปด้านล่าง

สติ๊กเกอร์ SSID & KEY

WIRELESS LAN CONNECTION
SSID:DaikinAPXXXXX
KEY :YYYYYYYYYYYYY

2 เปิดแอปพลิเคชัน DAIKIN Mobile Controller และแตะ “Configure the wireless connection” (รูปที่ 5) แล้วเชื่อมต่อกับเครือข่ายที่บ้านตามคำแนะนำบนหน้าจอ

• ไฟแสดงสถานะอะแดปเตอร์เชื่อมต่อระบบ LAN ไร้สายสีส้มจะสว่างต่อเนื่อง หากเชื่อมต่อไม่สำเร็จ โปรดดูหมายเหตุ

3 เชื่อมต่อสมาร์ทโฟนของคุณกับเครือข่ายที่บ้านของคุณ

4 เปิดแอปพลิเคชัน DAIKIN Mobile Controller

ที่หน้า Home จะมีรายการของเครื่องปรับอากาศแสดงอยู่



รูปที่ 5

การรีเซ็ตการตั้งค่าการเชื่อมต่อเป็นค่าเริ่มต้นจากโรงงาน

โปรดทราบ

เมื่อมีการรีเซ็ตอุปกรณ์ (บัญชีผู้ใช้ out-of-home และการตั้งค่าการเชื่อมต่อระบบ LAN ไร้สาย) จะกลับสู่ค่าเริ่มต้นจากโรงงาน

■ การรีเซ็ต

1 ในขณะที่เครื่องปรับอากาศหยุดทำงาน กดปุ่ม POWERFUL ค้างไว้ 5 วินาที

2 กดปุ่ม TEMP และเลือกเมนู SP

3 กดปุ่ม POWERFUL ค้างไว้ 2 วินาที เพื่อยืนยันการตั้งค่าที่เลือก

• ไฟแสดงสถานะอะแดปเตอร์เชื่อมต่อระบบ LAN ไร้สายสีส้มจะกะพริบ 1 วินาที

4 กดปุ่ม CANCEL เพื่อกลับไปหน้าจอเริ่มต้น

หมายเหตุ

หมายเหตุเกี่ยวกับการเชื่อมต่อด้วยตัวเอง (AP connection)

• กรณีเชื่อมต่อไม่สำเร็จ (สัญญาณไฟอะแดปเตอร์เชื่อมต่อระบบ LAN ไร้สายสีส้มยังคงกะพริบอยู่) ให้ทำซ้ำข้อ 1-2 อีกครั้ง

การแก้ไขปัญหาเบื้องต้น

ตารางด้านล่างนี้แสดงคำอธิบายอย่างย่อถึงวิธีการจัดการกับปัญหาหรือความไม่แน่นอนเมื่อคุณติดตั้งอะแดปเตอร์เชื่อมต่อระบบ LAN ไร้สายหรือทำการตั้งค่าการเชื่อมต่อ
ดูคำถามที่พบบ่อยในเว็บไซต์ของเราสำหรับรายละเอียดเพิ่มเติม

การเชื่อมต่อระบบ LAN ไร้สาย

เมื่อเกิดเหตุการณ์ขึ้น	คำอธิบายและสิ่งที่ต้องตรวจสอบ
อุปกรณ์ (เครื่องปรับอากาศ) ไม่ปรากฏบนหน้าจอรายการอุปกรณ์	<input checked="" type="checkbox"/> <ul style="list-style-type: none">ดำเนินการตั้งค่าการเชื่อมต่ออีกครั้งย้ายเราเตอร์ (จุดเชื่อมต่อระบบ LAN ไร้สาย) ไปใกล้กับตัวเครื่องภายในเป็นไปได้ว่าคุณกำลังใช้สมาร์ทโฟนหรือเราเตอร์ (จุดเชื่อมต่อระบบ LAN ไร้สาย) ที่ไม่รองรับโปรโตคอลรายละเอียดที่เว็บไซต์
แม้ไฟแสดงสถานะอะแดปเตอร์เชื่อมต่อระบบ LAN ไร้สายจะสว่างแต่ไม่สามารถใช้งานจากภายนอกบ้านได้	<input checked="" type="checkbox"/> <ul style="list-style-type: none">การสื่อสารระหว่างเราเตอร์และการเชื่อมต่ออินเทอร์เน็ตอาจไม่ทำงานโปรดตรวจสอบ
ไฟแสดงสถานะอะแดปเตอร์เชื่อมต่อระบบ LAN ไร้สายไม่กะพริบไม่สว่าง	<input type="checkbox"/> <ul style="list-style-type: none">อะแดปเตอร์เชื่อมต่อระบบ LAN ไร้สายถูกปิดอยู่การสื่อสารระหว่างตัวเครื่องภายในและอะแดปเตอร์เชื่อมต่อระบบ LAN ไร้สายผิดปกติมีความเป็นไปได้ที่อุปกรณ์จะขัดข้อง โปรดติดต่อขอรับการซ่อมจากร้านบริการที่คุณซื้อเครื่องปรับอากาศมา
อื่นๆ นอกเหนือจากสาเหตุข้างต้น	<input type="checkbox"/> <ul style="list-style-type: none">ดูคำถามที่พบบ่อยใน: http://www.daikintha.com/product/dmobile

สำหรับคำแนะนำเกี่ยวกับวิธีการใช้งานแอปพลิเคชัน
DAIKIN Mobile Controller โปรดดูคู่มือการใช้งานที่
<http://www.daikintha.com/product/dmobile>

Mục lục

Lưu ý về an toàn 2

Phụ kiện 5

Các bộ phận chính 6

Lắp đặt 7

Cấu hình 9

Khắc phục sự cố 14

Trang web: <http://www.daikinthal.com/product/dmobile>



- Để biết chi tiết thông số kỹ thuật, phương pháp cài đặt, câu hỏi thường gặp và phiên bản mới nhất của tài liệu hướng dẫn này, hãy tham khảo trang web của chúng tôi.

Lưu ý về an toàn

- Phần sau đây mô tả ý nghĩa của các ký hiệu hình ảnh được dùng trong tài liệu hướng dẫn lắp đặt này.

Đưa tài liệu hướng dẫn lắp đặt cho khách hàng khi việc lắp đặt hoàn tất.

- Để tiến hành chạy thử máy điều hòa, hãy hoàn thành theo tài liệu hướng dẫn lắp đặt dành cho máy điều hòa.



Các thiết bị được đánh dấu bằng ký hiệu này được bảo vệ cách điện hai lớp và không yêu cầu nối đất an toàn.



Không thực hiện



Tuân thủ hướng dẫn



CẢNH BÁO

Các tình huống có thể dẫn tới tử vong hoặc thương tích nghiêm trọng.

Khi lắp đặt:



- Yêu cầu đại lý hoặc kỹ thuật viên lắp đặt cho bạn.
(Có thể gây điện giật hoặc hỏa hoạn.)
- Luôn sử dụng các phụ kiện và linh kiện được chỉ định để lắp đặt.
Hãy nhớ tuân theo các hướng dẫn trong tài liệu hướng dẫn lắp đặt này.
(Có thể làm thiết bị rơi, gây ra điện giật hoặc hỏa hoạn.)
- Công tác thi công điện phải được thực hiện theo các quy định có liên quan của địa phương hoặc quốc gia và theo các hướng dẫn trong hướng dẫn lắp đặt này.
Luôn sử dụng mạch điện riêng.
(Có thể gây điện giật hoặc hỏa hoạn.)
- Luôn tắt nguồn điện khi lắp đặt.
(Chạm vào các bộ phận có điện có thể bị điện giật.)
Vui lòng tắt công tắc chính để tắt nguồn điện.

Lưu ý về an toàn



CẢNH BÁO

Các tình huống có thể dẫn tới tử vong hoặc thương tích nghiêm trọng.

Khi sử dụng:



- Không được tháo, sửa đổi hay sửa chữa thiết bị.
(Có thể gây hỏa hoạn, điện giật hoặc thương tích.)
- Không dùng tay ướt cầm vào Bộ kết nối mạng LAN không dây.
(Có thể gây điện giật hoặc hỏa hoạn.)
- Không để Bộ kết nối mạng LAN không dây bị ướt hay sử dụng bộ kết nối này khi đang tắm hoặc thực hiện các hoạt động tương tự với nước.
(Có thể gây điện giật hoặc hỏa hoạn.)
- Không sử dụng Bộ kết nối mạng LAN không dây gần thiết bị y tế hoặc người sử dụng máy tạo nhịp tim hoặc máy khử rung tim. Sản phẩm này có thể gây nhiễu điện từ nguy hiểm đến tính mạng.
- Không sử dụng Bộ kết nối mạng LAN không dây gần thiết bị điều khiển tự động như cửa tự động hoặc thiết bị báo cháy tự động.
(Việc sử dụng thiết bị sai cách có thể gây ra tai nạn.)



- Tắt cầu dao ngay nếu có mùi hoặc âm thanh bất thường khi sản phẩm nóng lên hoặc bốc khói.
(Có thể gây hỏa hoạn hoặc trực trặc.)
 - Yêu cầu đại lý của bạn tiến hành kiểm tra.
- Tắt cầu dao nếu Bộ kết nối mạng LAN không dây bị rơi hoặc bị hỏng vỡ.
(Có thể gây ra hỏa hoạn hoặc điện giật.)
 - Yêu cầu đại lý của bạn tiến hành kiểm tra.

Lưu ý về an toàn



THẬN TRỌNG

Các tình huống có thể dẫn đến hư hỏng hoặc thương tích cho cơ thể.

Khi lắp đặt:



- Không lắp đặt sản phẩm ở nơi có thể xảy ra rò rỉ khí dễ cháy.
(Có thể gây ra hỏa hoạn.)



- Cầm vào đầu nối khi rút bó dây khỏi ổ cắm.
(Nếu không, có thể gây hỏa hoạn hoặc điện giật.)

Khi sử dụng:



- Không sử dụng sản phẩm tại nơi trẻ em có thể tiếp cận.
(Có thể dẫn đến thương tích.)

- Không được sử dụng sản phẩm này gần lò vi sóng.
(Việc này có thể ảnh hưởng đến liên lạc qua Mạng LAN không dây.)

Phụ kiện

Kiểm tra xem các phụ kiện sau đây có đi kèm trong gói sản phẩm không.

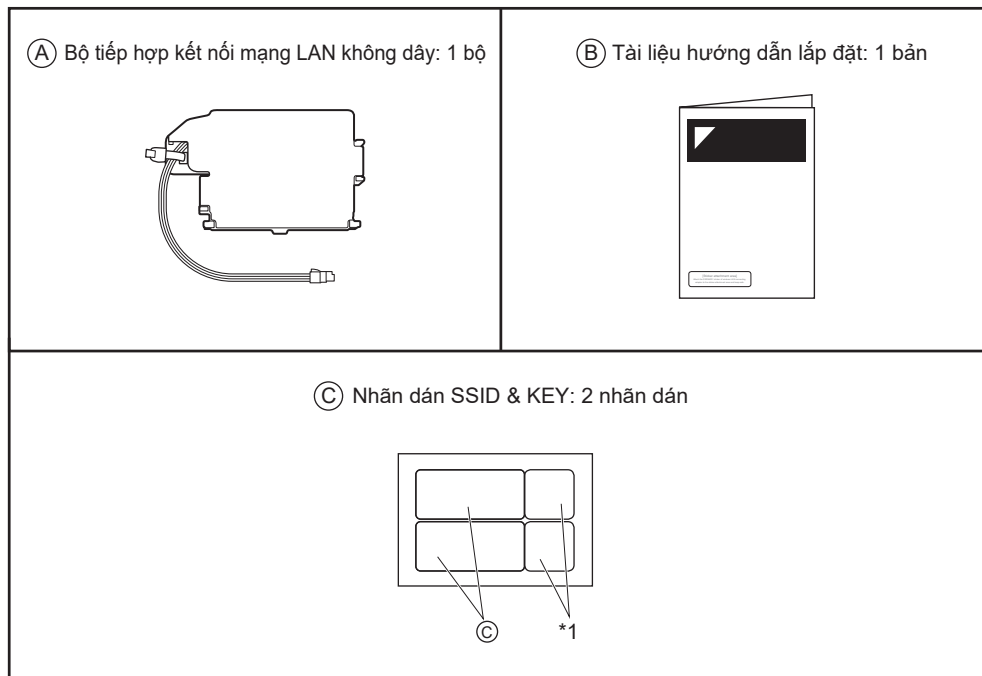

Bạn sẽ cần [SSID] và [KEY] hiển thị trên nhãn dán SSID & KEY khi kết nối máy điều hòa với điện thoại thông minh qua mạng LAN không dây.

- Dán một nhãn dán SSID & KEY (C) vào bên phải mặt nạ phía trước. (tham khảo **Hình 1**)
- Dán một nhãn dán SSID & KEY (C) khác vào khu vực dán nhãn trên trang bìa của tài liệu hướng dẫn lắp đặt (B). (tham khảo **Hình 2**)

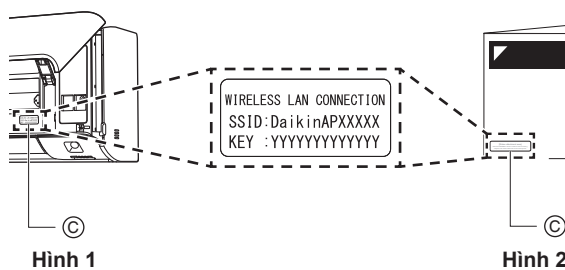

*1 Không cần dùng mã QR khi cài đặt kết nối không dây.

Các bộ phận chính

Ⓐ Bộ tiếp hợp kết nối mạng LAN không dây

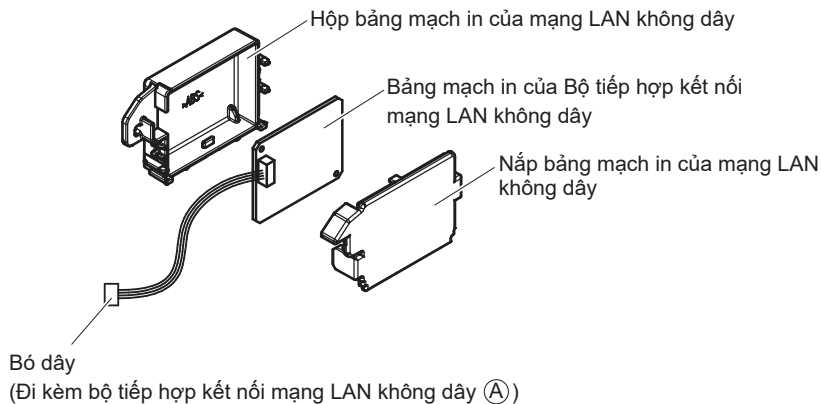

Loại lắp đặt

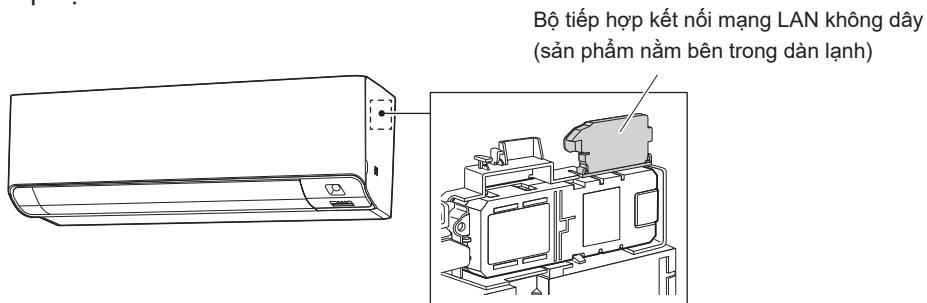

Các thông số cơ bản:

Dải tần số:	2412 MHz–2462 MHz
Giao thức vô tuyến:	IEEE 802.11b/g/n (2.4GHz)
Kênh RF:	1–13
Nguồn điện:	DC 14 V / 70 mA

Kênh RF: Kênh tần số vô tuyến

Dàn lạnh thích hợp

Để xem chi tiết mới nhất về việc lắp đặt Bộ kết nối mạng LAN không dây và các thiết bị thích hợp, hãy truy cập <http://www.daikinthai.com/product/dmobile>

Lắp đặt

Công việc
lắp đặt



CẢNH BÁO

Luôn tắt nguồn điện khi lắp đặt.
(Chạm vào các bộ phận có điện có thể gây điện giật.)

1 Gắn bộ tiếp hợp kết nối mạng LAN không dây (A) vào dàn lạnh.

1. Tháo mặt nạ phía trước của dàn lạnh.

- Để biết hướng dẫn cách tháo mặt nạ phía trước, hãy xem tài liệu hướng dẫn lắp đặt của máy điều hòa cụ thể.

⚠ Nguy hiểm

Luôn tắt nguồn điện khi lắp đặt.
(Chạm vào các bộ phận có điện có thể gây điện giật.)

2. Tháo nắp hộp điện.

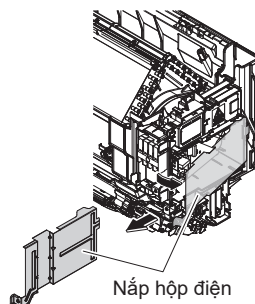
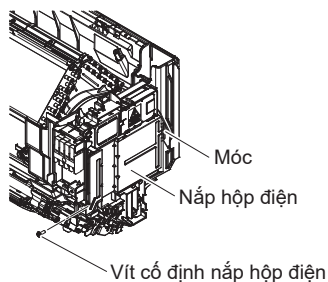

3. Lắp đặt bộ tiếp hợp kết nối mạng LAN không dây (A) vào bên trong dàn lạnh.

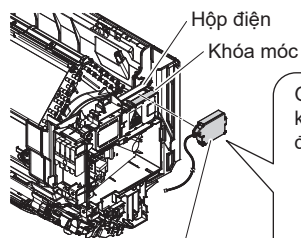

(A) Bộ tiếp hợp kết nối mạng LAN không dây

Gắn bộ tiếp hợp kết nối mạng LAN không dây (A) vào khóa móc của hộp điện. (tham khảo Hình 3)

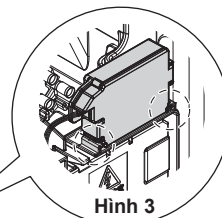
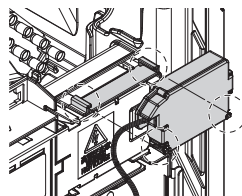

2 Cách nối dây trên bảng dây điện

1. Cố định và dẫn dây điện trong hộp điện như minh họa trong hình.

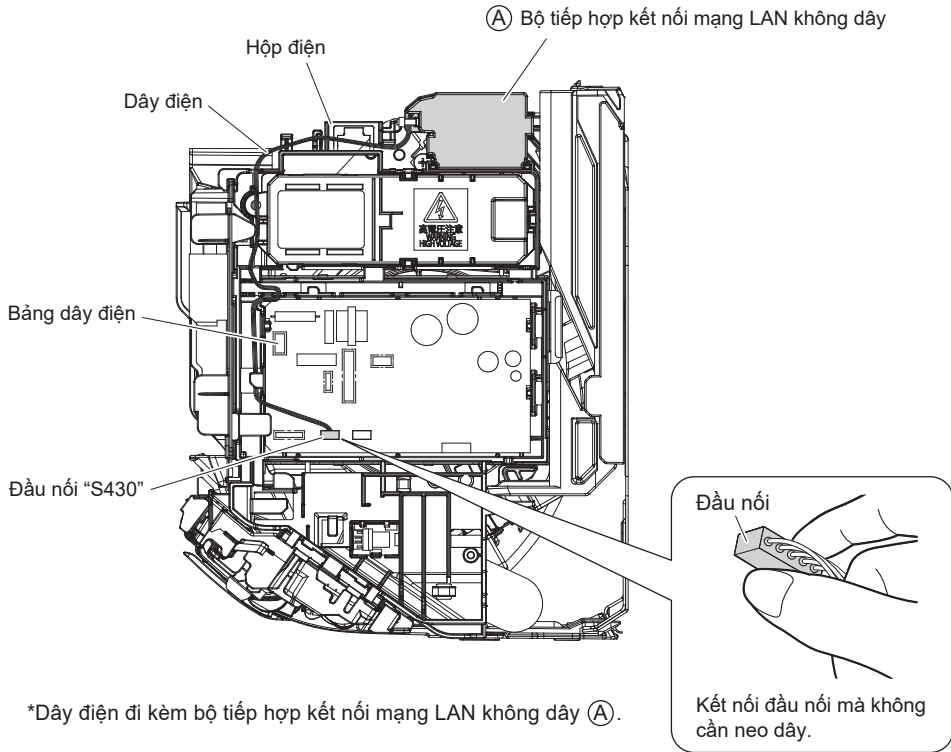

2. Lắp nắp hộp điện và mặt nạ phía trước vào vị trí ban đầu.

- Để biết hướng dẫn cách lắp nắp hộp điện và mặt nạ phía trước, hãy xem tài liệu hướng dẫn lắp đặt của máy điều hòa cụ thể.

Cấu hình

Phần cài đặt
kết nối không dây

- Người dùng tự trang bị các thiết bị sau trước khi sử dụng sản phẩm này:
 - Điện thoại thông minh hoặc máy tính bảng (Phiên bản HĐH được hỗ trợ: Android 4.1.2 trở lên; iOS 10.0 trở lên.
Để biết thông tin về phiên bản tương thích mới nhất, hãy tham khảo trang web <http://www.daikinthal.com/product/dmobile/compatible>)
 - Đường truyền internet và thiết bị giao tiếp (Modem/bộ định tuyến hoặc thiết bị tương tự)
 - Điểm truy cập mạng LAN không dây
 - Tên ứng dụng: [DAIKIN Mobile Controller] (miễn phí)
(cần cài đặt phiên bản ứng dụng 4.0 trở lên để điều khiển sản phẩm này)
Để biết chi tiết về phương pháp cài đặt ứng dụng DAIKIN Mobile Controller, vui lòng xem bên dưới.
 - Bộ điều khiển từ xa

Phương pháp cài đặt ứng dụng DAIKIN Mobile Controller

Với điện thoại Android

- (1) Mở [Google Play].
- (2) Tìm kiếm bằng tên ứng dụng: [DAIKIN Mobile Controller].
- (3) Làm theo các hướng dẫn trên màn hình để cài đặt.



Với iPhone

- (1) Mở [App Store].
- (2) Tìm kiếm bằng tên ứng dụng: [DAIKIN Mobile Controller].
- (3) Làm theo các hướng dẫn trên màn hình để cài đặt.





Cấu hình

Phần cài đặt
kết nối không dây

Kiểm tra hoạt động

Bật nguồn điện chính

- Tắt máy điều hòa trước khi thiết lập kết nối không dây.

- 1 Trong khi dừng hoạt động, hãy nhấn và giữ nút POWERFUL (LÀM LẠNH NHANH) trong 5 giây.
- 2 Nhấn nút TEMP (NHIỆT ĐỘ)  và chọn menu SP .
- 3 Nhấn nút POWERFUL (LÀM LẠNH NHANH) để xác nhận cài đặt đã chọn.
 - Đèn (màu cam) trên bộ tiếp hợp kết nối mạng LAN không dây nhấp nháy trong một giây.
- 4 Nhấn nút CANCEL (HỦY) để quay lại màn hình mặc định.

Trước khi thiết lập, hãy đảm bảo rằng thiết bị của bạn đã sẵn sàng kết nối. Bạn có thể tham khảo bảng đèn LED của dàn lạnh để nắm rõ hướng dẫn.

Kiểm tra đèn LED của dàn lạnh.

Đèn bộ tiếp hợp kết nối mạng LAN không dây	Trạng thái
Nhấp nháy trong một giây	<ul style="list-style-type: none">• Bộ tiếp hợp kết nối mạng LAN không dây đã sẵn sàng kết nối.
Không nhấp nháy/không có đèn	<ul style="list-style-type: none">• Bộ tiếp hợp kết nối mạng LAN không dây đã tắt.• Giao tiếp giữa dàn lạnh và bộ tiếp hợp kết nối mạng LAN không dây có sự cố. <p>Vui lòng tham khảo hướng dẫn khắc phục sự cố hoặc liên hệ với cửa hàng nơi bạn mua máy điều hòa để yêu cầu dịch vụ sửa chữa.</p>
Đèn luôn sáng	<ul style="list-style-type: none">• Bộ tiếp hợp kết nối mạng LAN không dây được kết nối với modem/bộ định tuyến.

Cấu hình

Phần cài đặt
kết nối không dây

Cài đặt

■ Kết nối bộ tiếp hợp kết nối mạng LAN không dây với mạng gia đình của bạn.

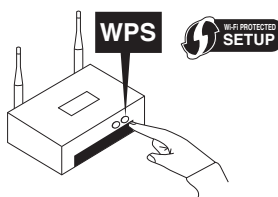

- Bộ tiếp hợp kết nối mạng LAN không dây sẽ giao tiếp với các thiết bị thông minh trong mạng gia đình qua modem, bộ định tuyến hoặc thiết bị tương tự.



Có hai tùy chọn để kết nối bộ tiếp hợp kết nối mạng LAN không dây với điện thoại thông minh hoặc máy tính bảng:

- 1) Kết nối đơn giản (Kết nối WPS), nếu có nút WPS trên bộ định tuyến **► Page 12**.
- 2) Kết nối điểm truy cập (Kết nối AP), nếu không có nút WPS trên bộ định tuyến **► Page 13**.

Để biết thêm thông tin và xem Câu hỏi thường gặp, vui lòng tham khảo: <http://www.daikinthai.com/product/dmobile>

Bật/tắt bộ tiếp hợp kết nối mạng LAN không dây

■ Cách bật

- 1 Tắt máy điều hòa trước khi thiết lập kết nối không dây.
- 2 Trong khi dừng hoạt động, hãy nhấn và giữ nút POWERFUL (LÀM LẠNH NHANH) trong 5 giây.
- 3 Nhấn nút TEMP (NHIỆT ĐỘ)  và chọn menu SP .
- 4 Nhấn nút POWERFUL (LÀM LẠNH NHANH) để xác nhận cài đặt đã chọn.
 - Đèn (màu cam) trên bộ tiếp hợp kết nối mạng LAN không dây nhấp nháy trong một giây.
- 5 Nhấn nút CANCEL (HỦY) để quay lại màn hình mặc định.

■ Cách tắt

- 1 Tắt máy điều hòa trước khi thiết lập kết nối không dây.
- 2 Trong khi dừng hoạt động, hãy nhấn và giữ nút POWERFUL (LÀM LẠNH NHANH) trong 5 giây.
- 3 Nhấn nút TEMP (NHIỆT ĐỘ)  và chọn menu SP **OFF** (TẮT).
- 4 Nhấn và giữ nút POWERFUL (LÀM LẠNH NHANH) trong 2 giây để xác nhận cài đặt đã chọn.
 - Đèn (màu cam) trên bộ tiếp hợp kết nối mạng LAN không dây sẽ tắt.
- 5 Nhấn nút CANCEL (HỦY) để quay lại màn hình mặc định.



Cách kết nối bộ tiếp hợp kết nối mạng LAN không dây với mạng gia đình

Có thể kết nối bộ tiếp hợp kết nối mạng LAN không dây với mạng gia đình bằng cách:

- Kết nối đơn giản (Kết nối WPS), nếu có nút WPS trên bộ định tuyến.
- Kết nối điểm truy cập (Kết nối AP), nếu không có nút WPS trên bộ định tuyến.

■ Kết nối đơn giản (Kết nối WPS)

Nếu có nút WPS trên bộ định tuyến Wi-Fi của bạn, hãy làm theo các bước dưới đây.

- 1 Tắt máy điều hòa trước khi thiết lập kết nối không dây.
- 2 Trong khi dừng hoạt động, hãy nhấn và giữ nút POWERFUL (LÀM LẠNH NHANH) trong 5 giây.
- 3 Nhấn nút TEMP (NHIỆT ĐỘ)  và chọn menu SP .
- 4 Nhấn nút POWERFUL (LÀM LẠNH NHANH) để xác nhận cài đặt đã chọn.
 - Đèn (màu cam) trên bộ tiếp hợp kết nối mạng LAN không dây nhấp nháy nhanh hơn.
- 5 Nhấn nút WPS trên thiết bị giao tiếp của bạn (ví dụ: bộ định tuyến) trong vòng khoảng một phút. Vui lòng tham khảo hướng dẫn sử dụng thiết bị giao tiếp của bạn.
 - Đèn (màu cam) trên bộ tiếp hợp kết nối mạng LAN không dây vẫn sáng. Nếu bạn không kết nối được, hãy tham khảo mục **LƯU Ý**.
- 6 Nhấn nút CANCEL (HỦY) để quay lại màn hình mặc định.
- 7 Kết nối điện thoại thông minh với mạng gia đình của bạn.
- 8 Mở Màn hình chính của ứng dụng DAIKIN Mobile Controller. Máy điều hòa sẽ được liệt kê ở đó (**Hình 4**).

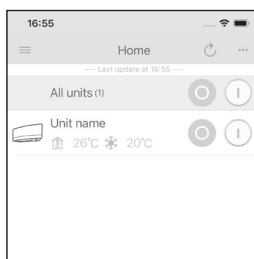

Hình 4

LƯU Ý

Lưu ý về kết nối đơn giản (kết nối WPS)

- Nếu bạn không kết nối được (đèn trên bộ tiếp hợp kết nối mạng LAN không dây tiếp tục nhấp nháy), hãy thực hiện lại các bước 1-6. Ngoài ra, hãy thử kết nối trực tiếp qua thiết bị của bạn. Vui lòng tham khảo "**Kết nối điểm truy cập (Kết nối AP)**". [▶ Page 13](#)

Cấu hình

Phần cài đặt
kết nối không dây

■ Kết nối điểm truy cập (Kết nối AP).

Nếu bộ định tuyến Wi-Fi của gia đình bạn không có nút WPS, bạn có thể kết nối điện thoại thông minh trực tiếp với bộ tiếp hợp kết nối mạng LAN không dây để thiết lập kết nối với mạng gia đình bằng cách làm theo các bước sau.

– Bước này yêu cầu số ③ Nhãn dán SSID & KEY (đi kèm trong gói sản phẩm của bạn).

- 1 Kết nối bộ tiếp hợp kết nối mạng LAN không dây với điện thoại thông minh hoặc máy tính bảng. Xem các mạng Wi-Fi khả dụng trên điện thoại thông minh hoặc máy tính bảng của bạn, rồi kết nối với SSID (DaikinAP *****) được in trên nhãn dán. ③ Nhãn dán SSID & KEY đi kèm trong gói sản phẩm của bạn như minh họa trong hình bên dưới.

Nhãn dán SSID & KEY

WIRELESS LAN CONNECTION
SSID : DaikinAPXXXXX
KEY : YYYYYYYYYYYYY

- 2 Mở ứng dụng DAIKIN Mobile Controller, rồi chọn “Đặt cấu hình kết nối không dây” (Hình 5) và kết nối với mạng gia đình của bạn theo hướng dẫn trên màn hình.

- Đèn (màu cam) trên bộ tiếp hợp kết nối mạng LAN không dây vẫn sáng.
Nếu bạn không kết nối được, hãy tham khảo mục **LƯU Ý**.

- 3 Kết nối điện thoại thông minh với mạng gia đình của bạn.

- 4 Mở Màn hình chính của ứng dụng DAIKIN Mobile Controller.
Máy điều hòa sẽ được liệt kê ở đó.

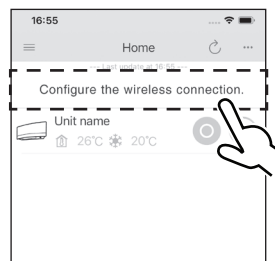



Hình 5

Đặt lại cài đặt kết nối về mặc định của nhà sản xuất.

Xin lưu ý

Khi thiết bị được đặt lại, tài khoản người dùng không ở nhà và cài đặt kết nối mạng LAN không dây sẽ được chuyển về cài đặt gốc.

■ Cách đặt lại

- 1 Trong khi dừng hoạt động, hãy nhấn và giữ nút POWERFUL (LÀM LẠNH NHANH) trong 5 giây.
- 2 Nhấn nút TEMP (NHIỆT ĐỘ)  và chọn menu SP .
- 3 Nhấn và giữ nút POWERFUL (LÀM LẠNH NHANH) trong 2 giây để xác nhận cài đặt đã chọn.
 - Đèn (màu cam) trên bộ tiếp hợp kết nối mạng LAN không dây nhấp nháy trong một giây.
- 4 Nhấn nút CANCEL (HỦY) để quay lại màn hình mặc định.

LƯU Ý

Lưu ý về kết nối điểm truy cập (kết nối AP)

- Nếu bạn không kết nối được (đèn (màu cam) trên bộ tiếp hợp kết nối mạng LAN không dây tiếp tục nhấp nháy), hãy thực hiện lại các bước 1-2.

Khắc phục sự cố

Bảng sau đây cung cấp các mô tả ngắn gọn về cách xử lý sự cố hay rủi ro không xác định khi cài đặt Bộ kết nối mạng LAN không dây hoặc tạo cài đặt kết nối.

Tham khảo CHTG trên trang web của chúng tôi để biết thêm chi tiết.

Kết nối mạng LAN không dây

Thời điểm xảy ra	Giải thích và nơi cần kiểm tra
Không tìm thấy thiết bị (máy điều hòa) trên màn hình danh sách thiết bị.	<input checked="" type="checkbox"/> <ul style="list-style-type: none">Thực hiện lại cài đặt kết nối.Di chuyển bộ định tuyến (điểm truy cập mạng LAN không dây) vào gần dàn lạnh.Có khả năng bạn đang sử dụng điện thoại thông minh hoặc bộ định tuyến không được hỗ trợ (điểm truy cập mạng LAN không dây). Để biết chi tiết, hãy tham khảo trang web.
Ngay cả khi đèn của bộ tiếp hợp kết nối mạng LAN không dây sáng, vẫn không thể vận hành máy từ bên ngoài nhà.	<input checked="" type="checkbox"/> <ul style="list-style-type: none">Giao tiếp giữa bộ định tuyến và kết nối internet có thể không hoạt động. Vui lòng xác nhận.
Đèn báo của bộ tiếp hợp kết nối mạng LAN không dây không nhấp nháy hoặc không bật sáng.	<input type="checkbox"/> <ul style="list-style-type: none">Bộ tiếp hợp kết nối mạng LAN không dây đã tắt.Giao tiếp giữa dàn lạnh và bộ tiếp hợp kết nối mạng LAN không dây có sự cố.Có thể thiết bị của bạn đang gặp sự cố. Vui lòng liên hệ với cửa hàng nơi bạn mua máy điều hòa để yêu cầu dịch vụ sửa chữa.
Không giải pháp nào ở trên hiệu quả.	<input type="checkbox"/> <ul style="list-style-type: none">Tham khảo CHTG trên: http://www.daikinthalai.com/product/dmobile

Để xem hướng dẫn về cách sử dụng ứng dụng DAIKIN Mobile Controller, vui lòng tham khảo tài liệu hướng dẫn sử dụng tại

<http://www.daikinthalai.com/product/dmobile>

LƯU Ý

LƯU Ý

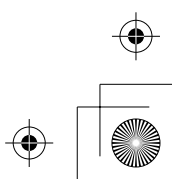
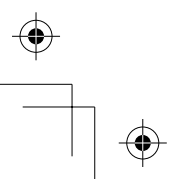
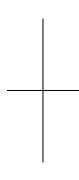
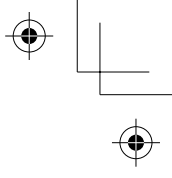
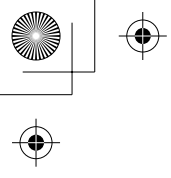

DAIKIN INDUSTRIES, LTD.

Head office:

Umeda Center Bldg., 2-4-12, Nakazaki-Nishi,
Kita-ku, Osaka, 530-8323 Japan

Tokyo office:

JR Shinagawa East Bldg., 2-18-1, Konan,
Minato-ku, Tokyo, 108-0075 Japan
<https://www.daikin.com>

SIAM DAIKIN SALES CO.,LTD.

22 Soi Onnuch 55/1 On-nuch Rd., Pravet
Subdistrict, Pravet District, Bangkok 10250
Thailand.

Tel : 0-2838-3200

Fax : 0-2721-7607-8

บริษัท สยามไดकिनเซลส์ จำกัด

22 ซอยอ่อนนุช 55/1

ถนนอ่อนนุช แขวงประเวศ

เขตประเวศ, กรุงเทพฯ 10250

โทร : 0-2838-3200

โทรสาร : 0-2721-7607-8



เครื่องโทรคมนาคมและอุปกรณ์นี้
มีความสอดคล้องตามมาตรฐานหรือ
ข้อกำหนดทางเทคนิคของ กสทช.



เครื่องวิทยุคมนาคมนี้ ได้รับยกเว้น ไม่ต้องได้
รับใบอนุญาตให้มี ใช้ซึ่งเครื่องวิทยุคมนาคม
หรือตั้งสถานีวิทยุคมนาคมตามประกาศ กสทช.
เรื่อง เครื่องวิทยุคมนาคม และสถานีวิทยุ
คมนาคมที่ได้รับยกเว้นไม่ต้องได้รับใบอนุญาต
วิทยุคมนาคมตามพระราชบัญญัติวิทยุคมนาคม
พ.ศ. 2498



นสทช. โทรคมนาคม
กำกับดูแลเพื่อประชาชน
Call Center 1200 (InSW)